

Inspiron 17 5000

Servisni priručnik

Model računala: Inspiron 17-5767
Regulativni model: P32E
Regulativna vrsta: P32E001



Napomene, oprezi i upozorenja



NAPOMENA: NAPOMENA ukazuje na važne informacije koje vam pomažu da koristite svoje računalo na bolji način.



OPREZ: MJERA OPREZA označava moguće oštećenje hardvera ili gubitak podataka i otkriva kako izbjeći te probleme.



UPOZORENJE: UPOZORENJE označava moguće oštećenje imovine, osobne ozljede ili smrt.

Autorska prava © 2017 Dell Inc. ili njegove podružnice. Sva prava pridržana. Dell, EMC i drugi zaštitni znakovi vlasništvo su tvrtke Dell Inc. ili njezinih podružnica. Ostali zaštitni znakovi vlasništvo su pripadajućih vlasnika.

2017-02

Rev. A02

Sadržaj

Prije radova na unutrašnjosti računala.....	10
Prije nego počnete	10
Sigurnosne upute.....	10
Preporučeni alati.....	11
Popis vijaka.....	12
Nakon rada na unutrašnjosti računala.....	14
Uklanjanje optičkog pogona.....	15
Postupak.....	15
Ponovno postavljanje optičkog pogona.....	19
Postupak.....	19
Uklanjanje poklopca kućišta.....	20
Predradnje.....	20
Postupak.....	21
Ponovno postavljanje poklopca kućišta.....	23
Postupak.....	24
Koraci nakon postupka.....	24
Uklanjanje baterije.....	25
Predradnje.....	25
Postupak.....	25



Ponovno postavljanje baterije.....	27
Postupak.....	27
Koraci nakon postupka.....	27
Uklanjanje tvrdog pogona.....	28
Predradnje.....	28
Postupak.....	28
Ponovno postavljanje tvrdog pogona.....	31
Postupak.....	31
Koraci nakon postupka.....	31
Uklanjanje memorijskih modula.....	32
Predradnje.....	32
Postupak.....	32
Ponovno postavljanje memorijskih modula.....	34
Postupak.....	34
Koraci nakon postupka.....	36
Uklanjanje kartice za bežičnu vezu.....	37
Predradnje.....	37
Postupak.....	37
Ponovno postavljanje kartice za bežičnu vezu.....	39
Postupak.....	39
Koraci nakon postupka.....	41
Uklanjanje baterije na matičnoj ploči.....	42
Predradnje.....	42
Postupak.....	42

Ponovno postavljanje baterije na matičnoj ploči.....	44
Postupak.....	44
Koraci nakon postupka.....	44
Uklonite podlogu osjetljivu na dodir.....	45
Predradnje.....	45
Postupak.....	45
Ponovno postavljanje podloge osjetljive na dodir.....	48
Postupak.....	48
Koraci nakon postupka.....	48
Uklanjanje zvučnika.....	50
Predradnje.....	50
Postupak.....	50
Ponovno postavljanje zvučnika.....	52
Postupak.....	52
Koraci nakon postupka.....	52
Uklanjanje I/O ploče.....	53
Predradnje.....	53
Postupak.....	53
Ponovno postavljanje I/O ploče.....	55
Postupak.....	55
Koraci nakon postupka.....	55
Uklanjanje ploče svjetla statusa.....	56
Predradnje.....	56
Postupak.....	56



Ponovno postavite ploču svjetla statusa.....	59
Postupak.....	59
Koraci nakon postupka.....	59
Uklanjanje umetka s priključkom optičkog pogona.....	60
Predradnje.....	60
Postupak.....	60
Ponovno postavljanje umetka s priključkom optičkog pogona.....	62
Postupak.....	62
Koraci nakon postupka.....	62
Uklanjanje sklopa zaslona.....	63
Predradnje.....	63
Postupak.....	63
Ponovno postavljanje sklopa zaslona.....	66
Postupak.....	66
Koraci nakon postupka.....	66
Uklanjanje sklopa matične ploče.....	67
Predradnje.....	67
Postupak.....	67
Ponovno postavljanje sklopa matične ploče.....	72
Postupak.....	72
Koraci nakon postupka.....	73
Uklanjanje sklopa hladila.....	74
Predradnje.....	74
Postupak.....	74

Ponovno postavljanje sklopa hladila.....	76
Postupak.....	76
Koraci nakon postupka.....	76
Uklanjanje ploče gumba za uključivanje/isključivanje....	77
Predradnje.....	77
Postupak.....	77
Ponovno postavljanje ploče s gumbom za uključivanje/isključivanje.....	79
Postupak.....	79
Koraci nakon postupka.....	79
Uklanjanje priključka adaptera za napajanje.....	80
Predradnje.....	80
Postupak.....	80
Ponovno postavljanje priključka adaptera za napajanje.....	82
Postupak.....	82
Koraci nakon postupka.....	82
Uklanjanje sklopa oslonca za ruku i tipkovnice.....	83
Predradnje.....	83
Postupak.....	84
Ponovno postavljanje sklopa oslonca za ruku i tipkovnice.....	85
Postupak.....	85
Koraci nakon postupka.....	85



Uklanjanje okvira zaslona.....	87
Predradnje.....	87
Postupak.....	87
Ponovno postavljanje okvira zaslona.....	89
Postupak.....	89
Koraci nakon postupka.....	89
Uklanjanje ploče zaslona.....	90
Predradnje.....	90
Postupak.....	90
Ponovno postavljanje ploče zaslona.....	93
Postupak.....	93
Koraci nakon postupka.....	93
Uklanjanje šarki zaslona.....	94
Predradnje.....	94
Postupak.....	94
Ponovno postavljanje šarki zaslona.....	96
Postupak.....	96
Koraci nakon postupka.....	96
Uklanjanje kamere.....	97
Predradnje.....	97
Postupak.....	97
Ponovno postavljanje kamere.....	99
Postupak.....	99
Koraci nakon postupka.....	99



Uklanjanje kabela zaslona.....	100
Predradnje.....	100
Postupak.....	100
Ponovno postavljanje kabela zaslona.....	103
Postupak.....	103
Koraci nakon postupka.....	103
Uklanjanje stražnjeg poklopca zaslona i sklopa antene.....	104
Predradnje.....	104
Postupak.....	104
Ponovno postavljanje stražnjeg poklopca zaslona i sklopa antene.....	106
Postupak.....	106
Koraci nakon postupka.....	106
Ažuriranje BIOS-a Flash postupkom.....	107
Dijagnostike.....	108
Dobivanje pomoći i kontaktiranje tvrtke Dell.....	110
Izvori za samopomoć.....	110
Kontaktiranje tvrtke Dell.....	111



Prije radova na unutrašnjosti računala

 **NAPOMENA:** Slike u ovom dokumentu mogu se razlikovati od vašeg računala ovisno o konfiguraciji koju ste naručili.

Prije nego počnete

- 1 Spremite i zatvorite sve otvorene datoteke i zatvorite sve otvorene programe.
- 2 Isključite vaše računalo.
Upute za isključivanje se razlikuju ovisno o instaliranom operacijskom sustavu na računalu.
 - Windows 10: Kliknite **Sliku** →  **Napajanje** → **Isključi**.
 - Windows 8.1: na zaslonu **Start**, kliknite ikonu napajanja  → **Isključi**.
 - Windows 7 — Kliknite **Start** → **isključi**.







 **NAPOMENA:** Ako koristite drugačiji operativni sustav, pogledajte dokumentaciju operativnog sustava za upute o isključivanju.

- 3 Odspojite računalo i sve priključene uređaje iz svih električnih izvora napajanja.
- 4 Odspojite sve priključene mrežne i periferne uređaje, poput tipkovnice, miša i monitora, iz vašeg računala.
- 5 Uklonite sve medijske kartice i optički pogon iz računala, ako postoji.
- 6 Zatvorite zaslon i okrenite računalo.

Sigurnosne upute

Kako biste zaštitili vaše računalo od mogućih oštećenja i zbog vaše osobne zaštite, pridržavajte se slijedećih sigurnosnih uputa.

 **UPOZORENJE:** Prije rada na unutrašnjosti računala pročitajte sigurnosne upute koje ste dobili s računalom. Za dodatne sigurnosne informacije pogledate sukladnost sa zakonskim odredbama na www.dell.com/regulatory_compliance.

-  **UPOZORENJE:** Odspojite sve izvore napajanja prije otvaranja pokrova računala i ploča. Nakon što ste dovršili radove unutar računala, ponovno postavite sve pokrove, ploče i vijke prije priključivanja na električnu utičnicu.
-  **OPREZ:** Za izbjegavanje oštećenja računala, osigurajte da je radna površina ravna i čista.
-  **OPREZ:** Za izbjegavanje oštećivanja komponenti i kartica, rukujte s njima tako da ih držite za rubove izbjegavajući dodirivati pinove i kontakte.
-  **OPREZ:** Trebate izvoditi samo popravke za rješavanje problema kao ovlašten ili pod smjernicama Dell tehničkog tima za pomoć. Vaše jamstvo ne pokriva oštećenja uzrokovana servisiranjem koje tvrtka Dell nije ovlastila. Pogledajte sigurnosne upute isporučene s proizvodom na www.dell.com/regulatory_compliance.
-  **OPREZ:** Prije nego što dotaknete bilo koji dio u unutrašnjosti svog računala, uzemljite se dodirivanjem neobojene metalne površine, poput metalnog dijela na poleđini računala. Dok radite, povremeno dotaknite neobojanu metalnu površinu kako bi se ispraznio statički elektricitet koji bi mogao oštetiti unutarnje komponente.
-  **OPREZ:** Kad isključujete kabel, povucite njegov utikač ili njegov jezičak, a ne sam kabel. Neki kabele imaju priključke s jezičcima za zaključavanje ili prstnim vijcima koje morate isključiti prije isključivanja kabela. Kada isključujete kabele, držite ih ravnomjerno kako biste izbjegli savijanje bilo kojih pinova. Kada priključujete kabele, provjerite jesu li ulazi i priključci točno orijentirani i poravnati.
-  **OPREZ:** Pritisnite i izbacite sve instalirane kartice iz čitača medijskih kartica.











Preporučeni alati











Za izvršavanje postupaka iz ovog dokumenta možda će vam trebati slijedeći alati:

- križni odvijač
- plastično šilo



Popis vijaka

Komponenta	osigurano	Vrsta vijka	Količina	Slika vijka
Poklopac kućišta	Sklop oslonca za ruku i tipkovnica	M2x2 s velikom glavom	3	
Poklopac kućišta	Sklop oslonca za ruku i tipkovnica	M2x4	2	
Poklopac kućišta	Sklop oslonca za ruku i tipkovnica	M2,5x8	13	
Baterija	Sklop oslonca za ruku i tipkovnica	M2x3	4	
Ventilator	Sklop oslonca za ruku i tipkovnica	M2,5x5	1	
Tvrđi pogon	Nosač tvrdog pogona	M3x3	4	
Nosač tvrdog pogona	Sklop oslonca za ruku i tipkovnica	M2,5x5	3	
Sklop hladila	Sklop matične ploče	M2x3	3	
Nosači šarki	Sklop stražnjeg poklopca zaslona i antene	M2,5x4	8	
Nosači šarki	Sklop oslonca za ruku i ploče tipkovnice	M2,5x5	4	
Šarka (na LCD strani)	Sklop stražnjeg poklopca zaslona i antene	M2x3	2	

Komponenta	osigurano	Vrsta vijka	Količina	Slika vijka
I/O ploču	Sklop oslonca za ruku i tipkovnica	M2,5x5	1	
Nosač optičkog pogona	Optički pogon	M2x3	2	
Umetak s priključkom optičkog pogona	Sklop oslonca za ruku i tipkovnica	M2x2 s velikom glavom	2	
Ploča	Sklop stražnjeg poklopca zaslona i antene	M2x3	4	
Ulaz adaptera za napajanje	Sklop oslonca za ruku i tipkovnica	M2x3	1	
Ploča s gumbom za uključivanje/isključivanje	Sklop oslonca za ruku i tipkovnica	M2x3	1	
Sklop matične ploče	Sklop oslonca za ruku i tipkovnica	M2x3	3	
Podloga osjetljiva na dodir	Sklop oslonca za ruku i tipkovnica	M2x2	4	
Nosač podloge osjetljive na dodir	Sklop oslonca za ruku i tipkovnica	M2x2	3	
Nosač kartice za bežičnu vezu	Sklop matične ploče	M2x3	1	

Nakon rada na unutrašnjosti računala



OPREZ: Ostavljanje dijelova ili vijaka unutar računala može ozbiljno oštetiti računalo.

- 1** Ponovno postavite sve vijke i provjerite da nema zaostalih vijaka unutar računala
- 2** Priključite sve vanjske uređaje, periferne ili kabele uklonjene prije rada na računalu.
- 3** Ponovno postavite sve medijske kartice, pogone i sve druge dijelove koje ste uklonili prije rada na računalu.
- 4** Priključite svoje računalo i sve priključene uređaje na njihove izvore električnog napajanja.
- 5** Uključite računalo.

Uklanjanje optičkog pogona



UPOZORENJE: Prije rada na unutrašnjosti računala pročitajte sigurnosne upute koje ste dobili s računalom i slijedite korake u [Prije rada na unutrašnjosti vašeg računala](#). Nakon rada na unutrašnjosti vašeg računala, slijedite upute u [Nakon rada na unutrašnjosti vašeg računala](#). Za dodatne sigurnosne informacije pogledate sukladnost sa zakonskim odredbama na www.dell.com/regulatory_compliance.

Postupak

- 1 Uklonite vijak koji pričvršćuje sklop optičkog pogona na sklop oslonca za ruku i tipkovnicu.
- 2 Korištenjem plastičnog šila, gurnite optički pogon kroz utor kako biste oslobodili sklop optičkog pogona iz pretinca za optički pogon.



3 Izvucite sklop optičkog pogona iz pretinca za optički pogon.

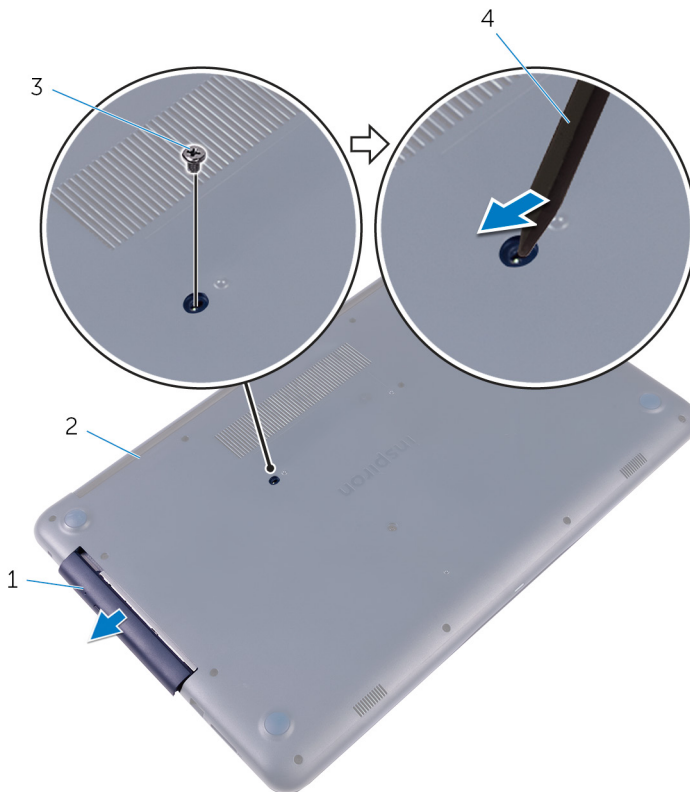

1 sklop optičkog pogona

2 sklop oslonca za ruku i tipkovnica

3 M2x4 vijak

4 plastično šilo

4 Uklonitee vijke kojima je nosač optičkog pogona pričvršćen za optički pogon.

5 Uklonite nosač optičkog pogona.

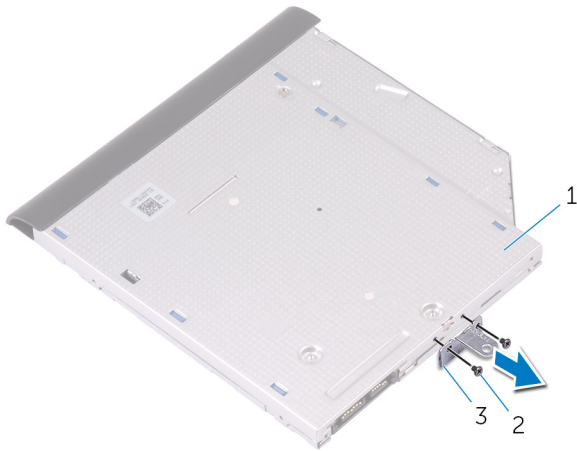

1 optički pogon

2 M2x3 vijci (2)

3 nosač optičkog pogona

6 Povucite okvir optičkog pogona s optičkog pogona.



1 okvir optičkog pogona

2 optički pogon

3 jezičci (3)

Ponovno postavljanje optičkog pogona



UPOZORENJE: Prije rada na unutrašnjosti računala pročitajte sigurnosne upute koje ste dobili s računalom i slijedite korake u [Prije rada na unutrašnjosti vašeg računala](#). Nakon rada na unutrašnjosti vašeg računala, slijedite upute u [Nakon rada na unutrašnjosti vašeg računala](#). Za dodatne sigurnosne informacije pogledate sukladnost sa zakonskim odredbama na www.dell.com/regulatory_compliance.

Postupak

- 1 Poravnajte jezičke na masici optičkog pogona s utorima na optičkom pogonu i umetnite masku optičkog pogona na mjesto.
- 2 Poravnajte otvore za vijke na nosaču optičkog pogona s otvorima za vijke na optičkom pogonu.
- 3 Ponovno postavite vijke kojima je nosač optičkog pogona pričvršćen za optički pogon.
- 4 Umetnite sklop optičkog pogona u pretinac za optički pogon.
- 5 Poravnajte otvor za vijak na nosaču optičkog pogona s otvorom za vijak na poklopcu kućišta.
- 6 Ponovno postavite vijak koji pričvršćuje sklop optičkog pogona na poklopac kućišta.



Uklanjanje poklopca kućišta



UPOZORENJE: Prije rada na unutrašnjosti računala pročitajte sigurnosne upute koje ste dobili s računalom i slijedite korake u [Prije rada na unutrašnjosti vašeg računala](#). Nakon rada na unutrašnjosti vašeg računala, slijedite upute u [Nakon rada na unutrašnjosti vašeg računala](#). Za dodatne sigurnosne informacije pogledate sukladnost sa zakonskim odredbama na www.dell.com/regulatory_compliance.

Predradnje

Uklonite [optički pogon](#).

Postupak

- 1 Uklonite vijke koji pričvršćuju poklopac kućišta na sklop oslonca za ruku i tipkovnici.

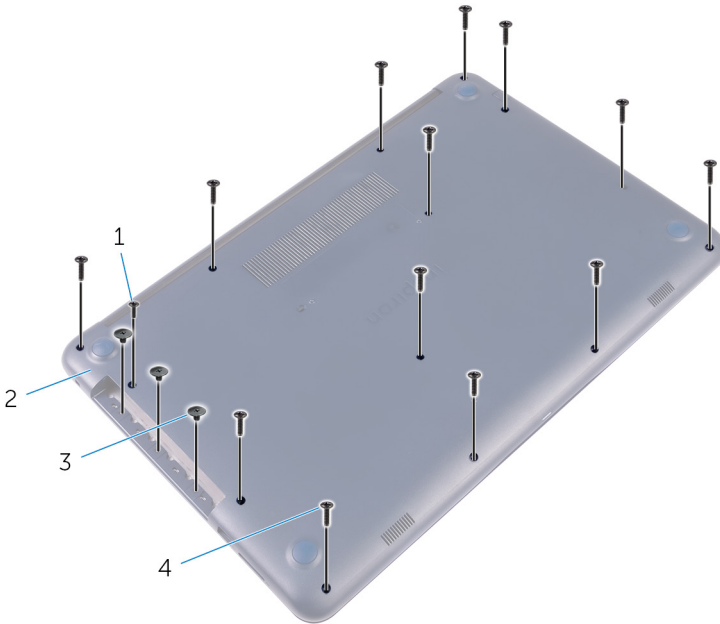

- | | | | |
|---|----------------|---|-------------------|
| 1 | M2x4 vijak | 2 | poklopac kućišta |
| 3 | M2x2 vijci (3) | 4 | M2,5x8 vijci (13) |

- 2 Pomoću plastičnog šila, izdignite poklopac kućišta započinjući s gornjeg lijevog kuta kućišta računala.

- 3** Podignite poklopac kućišta sa sklopa oslonca za ruku i tipkovnice po kutom.

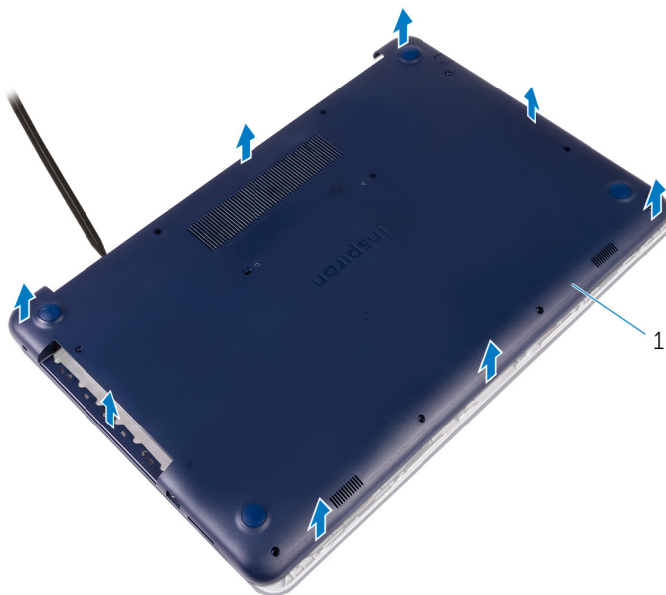

- 1 poklopac kućišta

Ponovno postavljanje poklopca kućišta



UPOZORENJE: Prije rada na unutrašnjosti računala pročitajte sigurnosne upute koje ste dobili s računalom i slijedite korake u [Prije rada na unutrašnjosti vašeg računala](#). Nakon rada na unutrašnjosti vašeg računala, slijedite upute u [Nakon rada na unutrašnjosti vašeg računala](#). Za dodatne sigurnosne informacije pogledate sukladnost sa zakonskim odredbama na www.dell.com/regulatory_compliance.



Postupak

△ OPREZ: Da biste izbjegli slučajno oštećenje priključka adaptera za napajanje, ne pritiskajte poklopac kućišta na priključak adaptera za napajanje kad spajate poklopac kućišta na kućište računala.

- 1 Postavite poklopac kućišta na sklop oslonca za ruku i tipkovnicu te umetnite poklopac kućišta na mjesto, počevši od priključka adaptera za napajanje.



1 poklopac kućišta

2 priključak adaptera za napajanje

- 2 Ponovno postavite vijke koji pričvršćuju poklopac kućišta na sklop oslonca za ruku i tipkovnicu.

Koraci nakon postupka

Ponovno postavite [optički pogon](#).

Uklanjanje baterije



UPOZORENJE: Prije rada na unutrašnjosti računala pročitajte sigurnosne upute koje ste dobili s računalom i slijedite korake u [Prije rada na unutrašnjosti vašeg računala](#). Nakon rada na unutrašnjosti vašeg računala, slijedite upute u [Nakon rada na unutrašnjosti vašeg računala](#). Za dodatne sigurnosne informacije pogledate sukladnost sa zakonskim odredbama na www.dell.com/regulatory_compliance.

Predradnje

- 1 Uklonite [optički pogon](#).
- 2 Uklonite [poklopac kućišta](#).

Postupak

- 1 Uklonite vijke koji pričvršćuju bateriju na sklop oslonca za ruku i tipkovnici.
- 2 Odspojite kabel baterije iz matične ploče.



3 Podignite bateriju sa sklopa oslonca za ruku i tipkovnice.

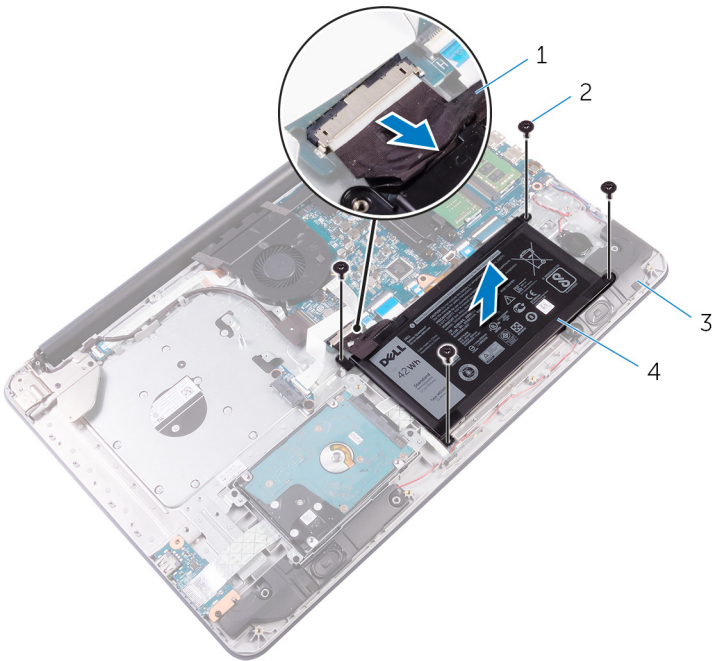

- | | | | |
|---|------------------------------------|---|----------------|
| 1 | kabel baterije | 2 | M2x3 vijci (4) |
| 3 | sklop oslonca za ruku i tipkovnica | 4 | baterija |

Ponovno postavljanje baterije



UPOZORENJE: Prije rada na unutrašnjosti računala pročitajte sigurnosne upute koje ste dobili s računalom i slijedite korake u [Prije rada na unutrašnjosti vašeg računala](#). Nakon rada na unutrašnjosti vašeg računala, slijedite upute u [Nakon rada na unutrašnjosti vašeg računala](#). Za dodatne sigurnosne informacije pogledate sukladnost sa zakonskim odredbama na www.dell.com/regulatory_compliance.

Postupak

- 1 Poravnajte otvore za vijak na ventilatoru s otvorima za vijak na sklopu oslonca za ruku i tipkovnici.
- 2 Ponovno postavite vijke koji pričvršćuju bateriju na sklop oslonca za ruku i tipkovnicu.
- 3 Priključite kabel baterije na matičnu ploču.

Koraci nakon postupka

- 1 Ponovno postavite [poklopac kućišta](#).
- 2 Ponovno postavite [optički pogon](#).



Uklanjanje tvrdog pogona

 **UPOZORENJE:** Prije rada na unutrašnjosti računala pročitajte sigurnosne upute koje ste dobili s računalom i slijedite korake u [Prije rada na unutrašnjosti vašeg računala](#). Nakon rada na unutrašnjosti vašeg računala, slijedite upute u [Nakon rada na unutrašnjosti vašeg računala](#). Za dodatne sigurnosne informacije pogledate sukladnost sa zakonskim odredbama na www.dell.com/regulatory_compliance.

 **OPREZ:** Tvrdi pogoni su iznimno osjetljivi. Budite pažljivi pri rukovanju s tvrdim pogonom.

 **OPREZ:** Kako biste izbjegli gubitak podataka, nemojte ukloniti tvrdi pogon dok se računalo nalazi u stanju pripravnosti ili je uključeno.

Predradnje

- 1 Uklonite [optički pogon](#).
- 2 Uklonite [poklopac kućišta](#).
- 3 Uklonite [bateriju](#).

Postupak

- 1 Podignite zasun i odspojite kabel tvrdog pogona iz matične ploče.
- 2 Uklonite vijke kojima je sklop tvrdog pogona pričvršćen na sklop oslonca za ruku i tipkovnicu.

3 Podignite sklop tvrdog pogona sa sklopa oslonca za ruku i tipkovnicu.

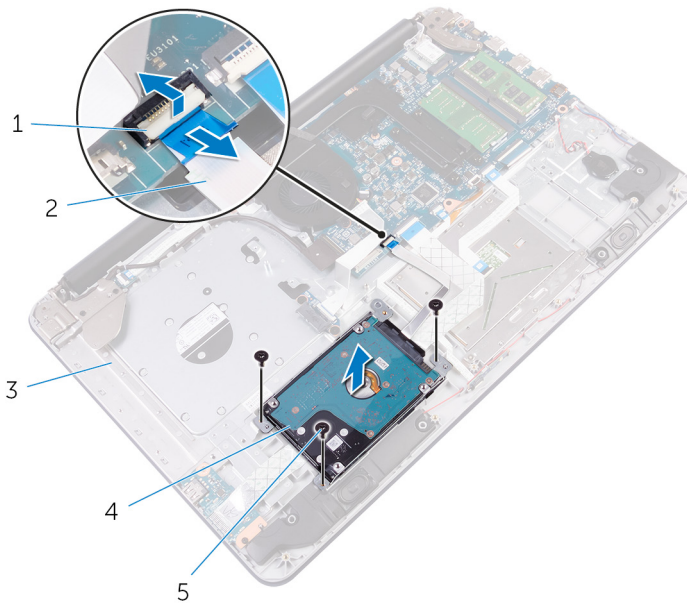

1 zasun

2 kabel tvrdog pogona

3 sklop oslonca za ruku i tipkovnica

4 sklop tvrdog pogona

5 M2,5x5 vijci (3)

4 Uklonite vijke kojima je nosač tvrdog pogona pričvršćen za tvrdi pogon.

5 Podignite tvrdi pogon iz nosača tvrdog pogona.

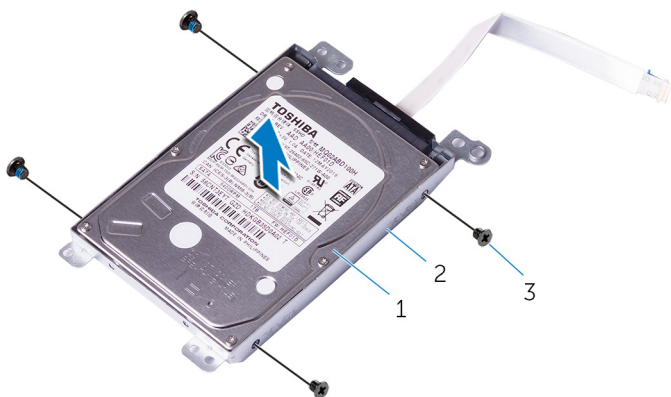

1 tvrdi pogon

2 nosač tvrdog pogona

3 M3x3 vijci (4)

6 Odspojite umetak iz tvrdog pogona.

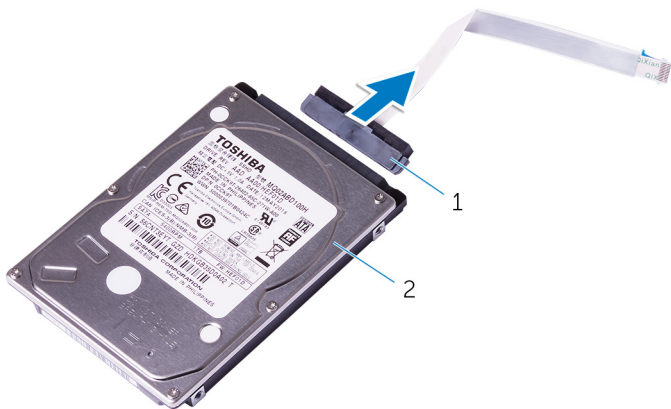

1 umetak

2 tvrdi pogon

Ponovno postavljanje tvrdog pogona

 **UPOZORENJE:** Prije rada na unutrašnjosti računala pročitajte sigurnosne upute koje ste dobili s računalom i slijedite korake u [Prije rada na unutrašnjosti vašeg računala](#). Nakon rada na unutrašnjosti vašeg računala, slijedite upute u [Nakon rada na unutrašnjosti vašeg računala](#). Za dodatne sigurnosne informacije pogledate sukladnost sa zakonskim odredbama na www.dell.com/regulatory_compliance.

 **OPREZ:** Tvrdi pogoni su iznimno osjetljivi. Budite pažljivi pri rukovanju s tvrdim pogonom.

Postupak

- 1 Priključite umetak na tvrdi pogon.
- 2 Poravnajte otvore za vijke na nosaču tvrdog pogona s otvorima za vijke na tvrdom pogonu.
- 3 Ponovno postavite vijke kojima je nosač tvrdog pogona pričvršćen za tvrdi pogon.
- 4 Postavite sklop tvrdog pogona na sklop oslonca za ruku i tipkovnicu te poravnajte otvore za vijke na sklopu tvrdog pogona s otvorima za vijke na sklopu oslonca za ruku i tipkovnici.
- 5 Ponovno postavite vijke koji pričvršćuju sklop tvrdog pogona na sklop oslonca za ruku i tipkovnici.
- 6 Umetnite kabel tvrdog pogona u njegov priključak na matičnoj ploči i zatvorite zasun kako biste pričvrstili kabel.

Koraci nakon postupka

- 1 Ponovno postavite [bateriju](#).
- 2 Ponovno postavite [poklopac kućišta](#).
- 3 Ponovno postavite [optički pogon](#).



Uklanjanje memorijskih modula



UPOZORENJE: Prije rada na unutrašnjosti računala pročitajte sigurnosne upute koje ste dobili s računalom i slijedite korake u [Prije rada na unutrašnjosti vašeg računala](#). Nakon rada na unutrašnjosti vašeg računala, slijedite upute u [Nakon rada na unutrašnjosti vašeg računala](#). Za dodatne sigurnosne informacije pogledate sukladnost sa zakonskim odredbama na www.dell.com/regulatory_compliance.

Predradnje

- 1 Uklonite [optički pogon](#).
- 2 Uklonite [poklopac kućišta](#).
- 3 Uklonite [bateriju](#).

Postupak

- 1 Vrhovima prstiju pažljivo raširite sigurnosne spajalice za pričvršćivanje na svakom kraju utora memorijskog modula sve dok memorijski modul ne iskoči.

2 Pomaknite i uklonite memorijski modul iz utora za memorijski modul.

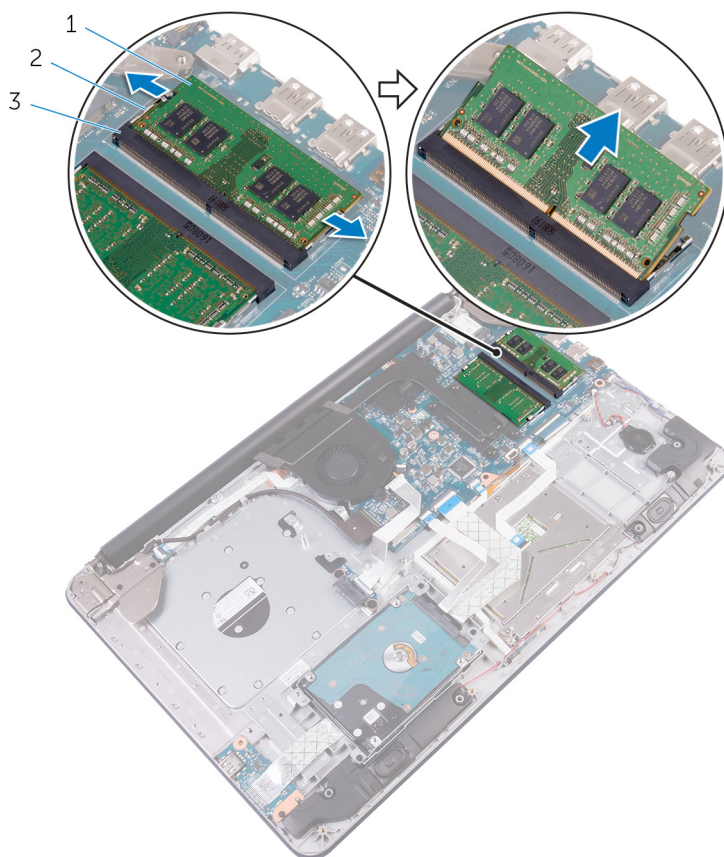

1 memorijski modul
3 utor za memorijski modul

2 sigurnosne spajalice (2)

Ponovno postavljanje memorijskih modula



UPOZORENJE: Prije rada na unutrašnjosti računala pročitajte sigurnosne upute koje ste dobili s računalom i slijedite korake u [Prije rada na unutrašnjosti vašeg računala](#). Nakon rada na unutrašnjosti vašeg računala, slijedite upute u [Nakon rada na unutrašnjosti vašeg računala](#). Za dodatne sigurnosne informacije pogledate sukladnost sa zakonskim odredbama na www.dell.com/regulatory_compliance.

Postupak

- 1 Poravnajte usjek na memorijskom modulu s jezičcem na utoru za memorijski modul.

- 2 Čvrsto gurnite memorijski modul u priključak pod kutom i pritisnite memorijski modul prema dolje dok ne uskoči na mjesto.

 **NAPOMENA: Ako ne čujete da je modul kliknuo, izvadite ga i ponovno umetnite.**

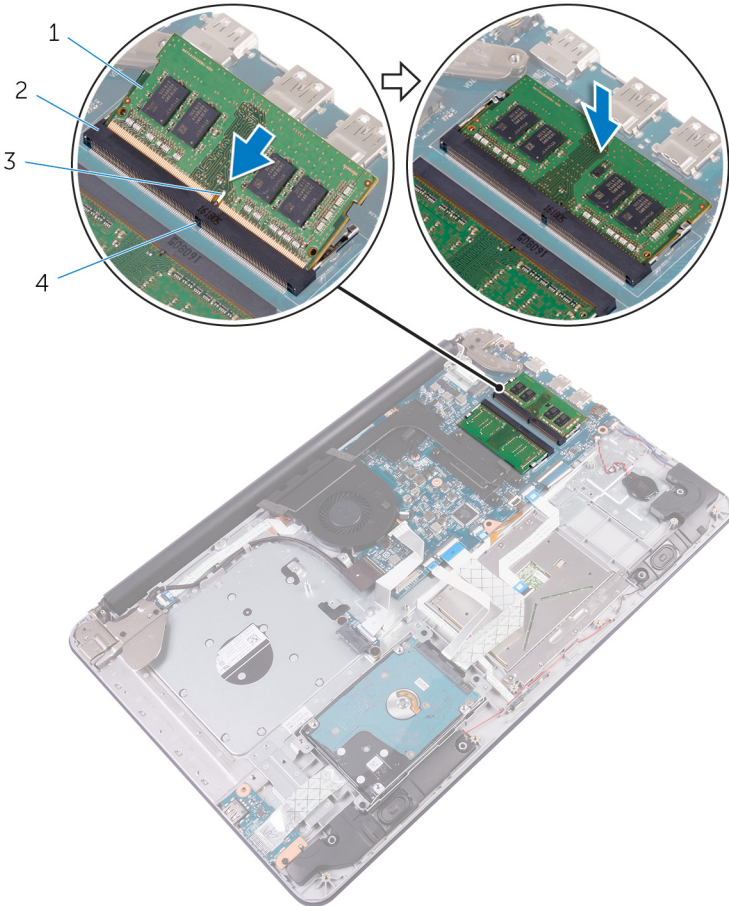

- 1 memorijski modul
3 zarez

- 2 utor za memorijski modul
4 jezičak



Koraci nakon postupka

- 1 Ponovno postavite [bateriju](#).
- 2 Ponovno postavite [poklopac kućišta](#).
- 3 Ponovno postavite [optički pogon](#).



Uklanjanje kartice za bežičnu vezu



UPOZORENJE: Prije rada na unutrašnjosti računala pročitajte sigurnosne upute koje ste dobili s računalom i slijedite korake u [Prije rada na unutrašnjosti vašeg računala](#). Nakon rada na unutrašnjosti vašeg računala, slijedite upute u [Nakon rada na unutrašnjosti vašeg računala](#). Za dodatne sigurnosne informacije pogledate sukladnost sa zakonskim odredbama na www.dell.com/regulatory_compliance.

Predradnje

- 1 Uklonite [optički pogon](#).
- 2 Uklonite [poklopac kućišta](#).
- 3 Uklonite [bateriju](#).

Postupak

- 1 Uklonite vijak koji pričvršćuje nosač kartice za bežičnu vezu i bežičnu karticu na matičnu ploču.
- 2 Podignite karticu za bežičnu vezu pod kutom.
- 3 Izvucite karticu za bežičnu vezu iz utora za karticu za bežičnu vezu.
- 4 Isključite antenske kabele iz karticu za bežičnu vezu.



- 5** Pomaknite i uklonite karticu za bežičnu vezu iz utora za karticu za bežičnu vezu na matičnoj ploči.

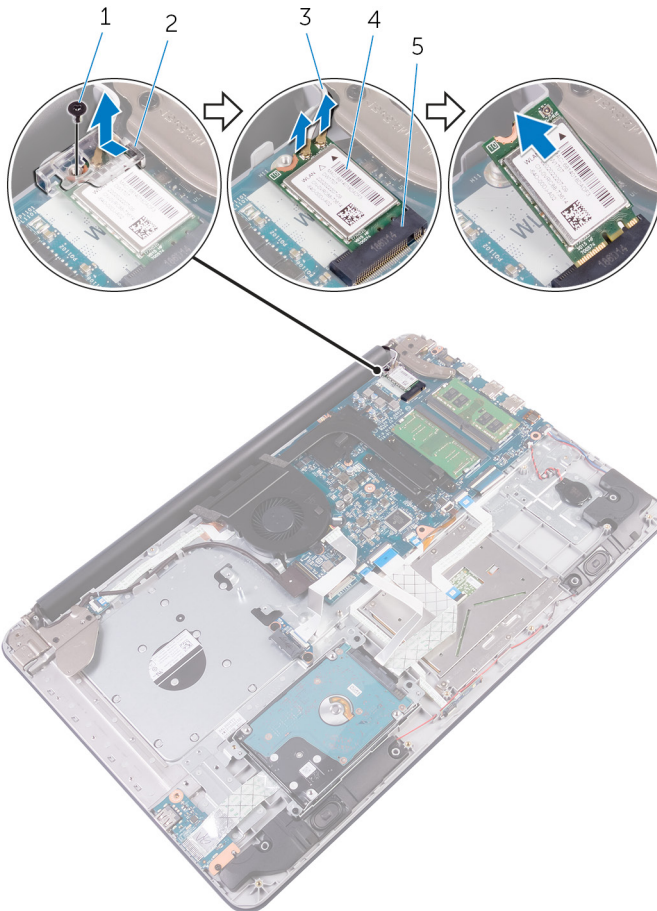

- | | | | |
|---|---------------------------------|---|-------------------------------|
| 1 | M2x3 vijak | 2 | nosač kartice za bežičnu vezu |
| 3 | antenski kabeli (2) | 4 | kartica za bežičnu vezu |
| 5 | utor za karticu za bežičnu vezu | | |

Ponovno postavljanje kartice za bežičnu vezu

 **UPOZORENJE:** Prije rada na unutrašnjosti računala pročitajte sigurnosne upute koje ste dobili s računalom i slijedite korake u [Prije rada na unutrašnjosti vašeg računala](#). Nakon rada na unutrašnjosti vašeg računala, slijedite upute u [Nakon rada na unutrašnjosti vašeg računala](#). Za dodatne sigurnosne informacije pogledate sukladnost sa zakonskim odredbama na www.dell.com/regulatory_compliance.

Postupak

 **OPREZ:** Radi izbjegavanja oštećenja kartice za bežičnu vezu, ne postavljajte nikakve kabele ispod nje.

- 1 Poravnajte ureze na kartici za bežičnu vezu s jezičkom na utoru za bežičnu karticu i umetnite karticu u utor.
- 2 Poravnajte otvor za vijak na kartici za bežičnu vezu s otvorom za vijak na matičnoj ploči.
- 3 Priključite antenske kabele na karticu za bežičnu vezu.

Sljedeća tablica pruža shemu boja antenskih kabela za karticu za bežičnu vezu koju podržava vaše računalo.

Priključci na kartici za bežičnu vezu	Boja antenskog kabela
Glavni (bijeli trokut)	bijela
Pomoćni (crni trokut)	crna

- 4 Poravnajte otvor za vijak na nosaču kartice za bežičnu vezu s otvorom za vijak na kartici za bežičnu vezu i matičnom pločom.



- 5** Ponovno postavite vijak koji pričvršćuje nosač kartice za bežičnu vezu i bežičnu karticu na matičnu ploču.

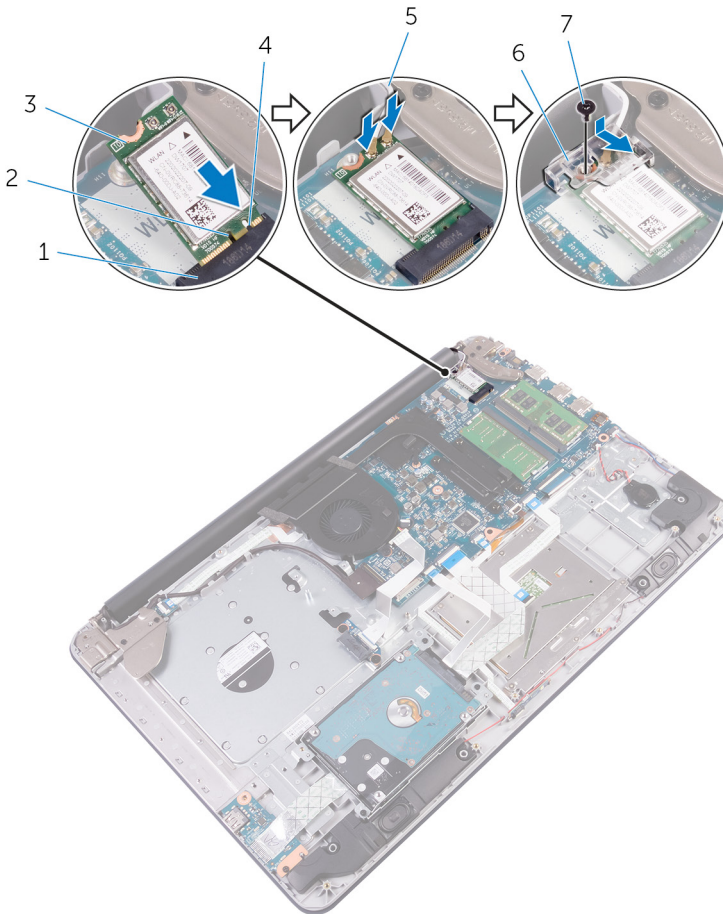

- | | | | |
|---|---------------------------------|---|-------------------------------|
| 1 | utor za karticu za bežičnu vezu | 2 | zarez |
| 3 | kartica za bežičnu vezu | 4 | jezičak |
| 5 | antenski kabeli | 6 | nosač kartice za bežičnu vezu |
| 7 | M2x3 vijak | | |

Koraci nakon postupka

- 1 Ponovno postavite [bateriju](#).
- 2 Ponovno postavite [poklopac kućišta](#).
- 3 Ponovno postavite [optički pogon](#).



Uklanjanje baterije na matičnoj ploči

 **UPOZORENJE:** Prije rada na unutrašnjosti računala pročitajte sigurnosne upute koje ste dobili s računalom i slijedite korake u [Prije rada na unutrašnjosti vašeg računala](#). Nakon rada na unutrašnjosti vašeg računala, slijedite upute u [Nakon rada na unutrašnjosti vašeg računala](#). Za dodatne sigurnosne informacije pogledate sukladnost sa zakonskim odredbama na www.dell.com/regulatory_compliance.

 **OPREZ:** Uklanjanje baterije na matičnoj ploči ponovno postavlja postavke BIOS-a na zadane postavke. Preporučuje se da zapišete postavke programa za postavljanje BIOS-a prije uklanjanja baterije na matičnoj ploči.

Predradnje

- 1 Uklonite [optički pogon](#).
- 2 Uklonite [poklopac kućišta](#).
- 3 Uklonite [bateriju](#).

Postupak

- 1 Odspojite kabel baterije na matičnoj ploči od matične ploče.

- 2 Odlijepite bateriju na matičnoj ploči sa sklopa oslonca za ruku i tipkovnice.

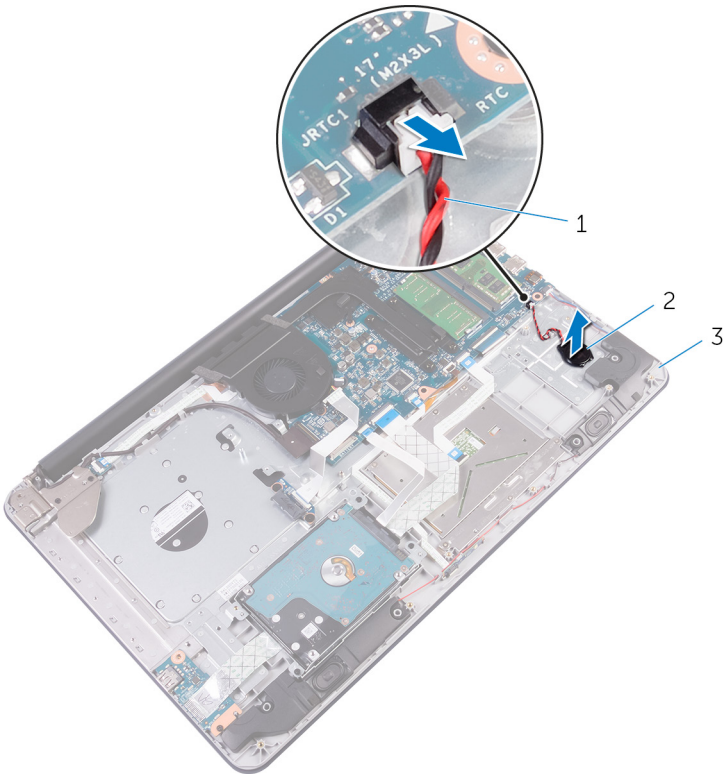

- 1 kabel baterije na matičnoj ploči 2 baterija na matičnoj ploči
3 sklop oslonca za ruku i tipkovnica

Ponovno postavljanje baterije na matičnoj ploči



UPOZORENJE: Prije rada na unutrašnjosti računala pročitajte sigurnosne upute koje ste dobili s računalom i slijedite korake u [Prije rada na unutrašnjosti vašeg računala](#). Nakon rada na unutrašnjosti vašeg računala, slijedite upute u [Nakon rada na unutrašnjosti vašeg računala](#). Za dodatne sigurnosne informacije pogledate sukladnost sa zakonskim odredbama na www.dell.com/regulatory_compliance.

Postupak

- 1 Nalijepite bateriju na matičnoj ploči na sklop oslonca za ruku i tipkovnicu.
- 2 Priključite kabel baterije na matičnoj ploči u matičnu ploču.

Koraci nakon postupka

- 1 Ponovno postavite [bateriju](#).
- 2 Ponovno postavite [poklopac kućišta](#).
- 3 Ponovno postavite [optički pogon](#).

Uklonite podlogu osjetljivu na dodir



UPOZORENJE: Prije rada na unutrašnjosti računala pročitajte sigurnosne upute koje ste dobili s računalom i slijedite korake u [Prije rada na unutrašnjosti vašeg računala](#). Nakon rada na unutrašnjosti vašeg računala, slijedite upute u [Nakon rada na unutrašnjosti vašeg računala](#). Za dodatne sigurnosne informacije pogledate sukladnost sa zakonskim odredbama na www.dell.com/regulatory_compliance.

Predradnje

- 1 Uklonite [optički pogon](#).
- 2 Uklonite [poklopac kućišta](#).
- 3 Uklonite [bateriju](#).

Postupak

- 1 Otvorite zasune i odspojite kabel zaslona tvrdog pogona i kabel I/O ploče iz matične ploče.



- 2** Otvorite zasun i odspojite kabel podloge osjetljive na dodir.

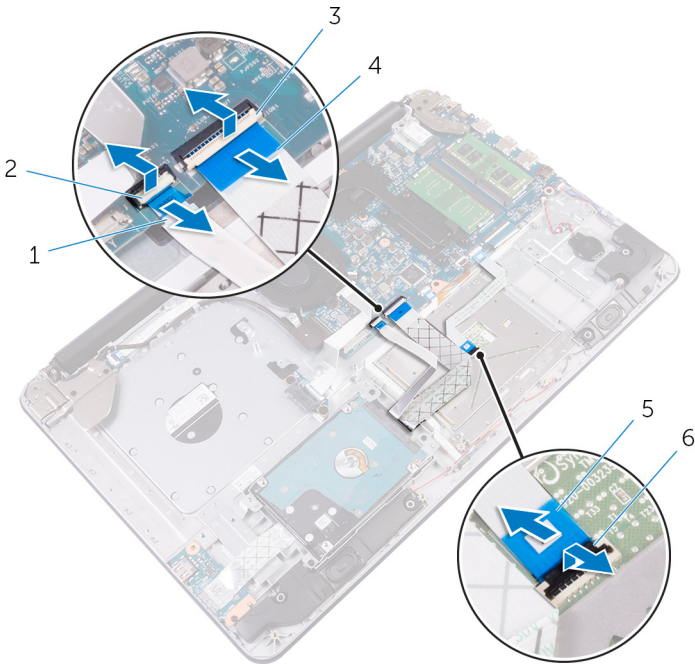

- | | | | |
|---|-----------------------------------|---|-----------------|
| 1 | kabel tvrdog pogona | 2 | zasun |
| 3 | zasun | 4 | kabel I/O ploče |
| 5 | kabel podloge osjetljive na dodir | 6 | zasun |

- 3** Uklonite vijke koji pričvršćuju nosač podloge osjetljive na dodir na sklop oslonca za ruku i tipkovnici.
- 4** Uklonite vijke koji pričvršćuju podlogu osjetljivu na dodir na sklop oslonca za ruku i tipkovnicu.
- 5** Lagano odlijepite traku i podignite sklop oslonca za ruku i tipkovnicu

6

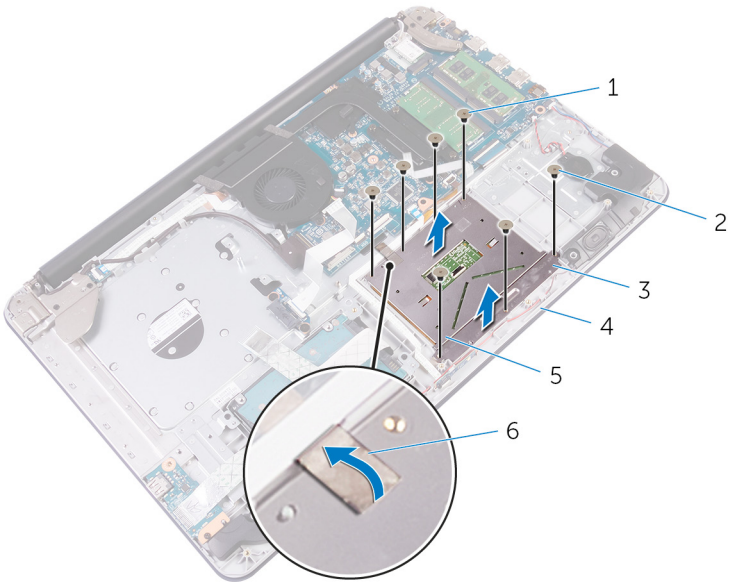

1 M2x2 vijci (4)

3 nosač podloge osjetljive na dodir

5 podloga osjetljiva na dodir

2 M2x2 vijci (3)

4 sklop oslonca za ruku i tipkovnica

6 traka



Ponovno postavljanje podloge osjetljive na dodir



UPOZORENJE: Prije rada na unutrašnjosti računala pročitajte sigurnosne upute koje ste dobili s računalom i slijedite korake u [Prije rada na unutrašnjosti vašeg računala](#). Nakon rada na unutrašnjosti vašeg računala, slijedite upute u [Nakon rada na unutrašnjosti vašeg računala](#). Za dodatne sigurnosne informacije pogledate sukladnost sa zakonskim odredbama na www.dell.com/regulatory_compliance.

Postupak



NAPOMENA: Osigurajte da je podloga osjetljiva na dodir poravnata s vodlicama na sklopu oslonca za ruku i tipkovnici te da je razmak na obje strane podloge isti.

- 1 Nalijepite ljepljivu traku koja pričvršćuje podlogu osjetljivu na dodir na sklop oslonca za ruku i tipkovnicu.
- 2 Poravnajte otvore za vijak na podlozi osjetljivoj na dodir s otvorima za vijak na sklopu oslonca za ruku i tipkovnici.
- 3 Ponovno postavite vijke koji pričvršćuju podlogu osjetljivu na dodir na sklop oslonca za ruku i tipkovnici.
- 4 Poravnajte otvore za vijak na nosaču podloge osjetljive na dodir s otvorima za vijak na sklopu oslonca za ruku i tipkovnici.
- 5 Ponovno postavite vijke koji pričvršćuju nosač podloge osjetljive na dodir na sklop oslonca za ruku i tipkovnici.
- 6 Umetnite kabel podloge osjetljive na dodir u priključak i zatvorite zasun kako biste pričvrstili kabel.
- 7 Umetnite kabel tvrdog pogona i kabel I/O ploče u njihove priključke na matičnoj ploči i zatvorite zasune kako biste osigurali kabele.

Koraci nakon postupka

- 1 Ponovno postavite [bateriju](#).
- 2 Ponovno postavite [poklopac kućišta](#).

3 Ponovno postavite [optički pogon](#).



Uklanjanje zvučnika



UPOZORENJE: Prije rada na unutrašnjosti računala pročitajte sigurnosne upute koje ste dobili s računalom i slijedite korake u [Prije rada na unutrašnjosti vašeg računala](#). Nakon rada na unutrašnjosti vašeg računala, slijedite upute u [Nakon rada na unutrašnjosti vašeg računala](#). Za dodatne sigurnosne informacije pogledate sukladnost sa zakonskim odredbama na www.dell.com/regulatory_compliance.

Predradnje

- 1 Uklonite [optički pogon](#).
- 2 Uklonite [poklopac kućišta](#).
- 3 Uklonite [bateriju](#).

Postupak

- 1 Iskopčajte kabel zvučnika iz matične ploče.
- 2 Zapamtite kuda je provučen kabel zvučnika na sklopu oslonca za ruku i tipkovnici i otpustite kabel iz vodilica.

- 3** Podignite zvučnike zajedno s kabelima zvučnika sa sklopa oslonca za ruku i tipkovnice.

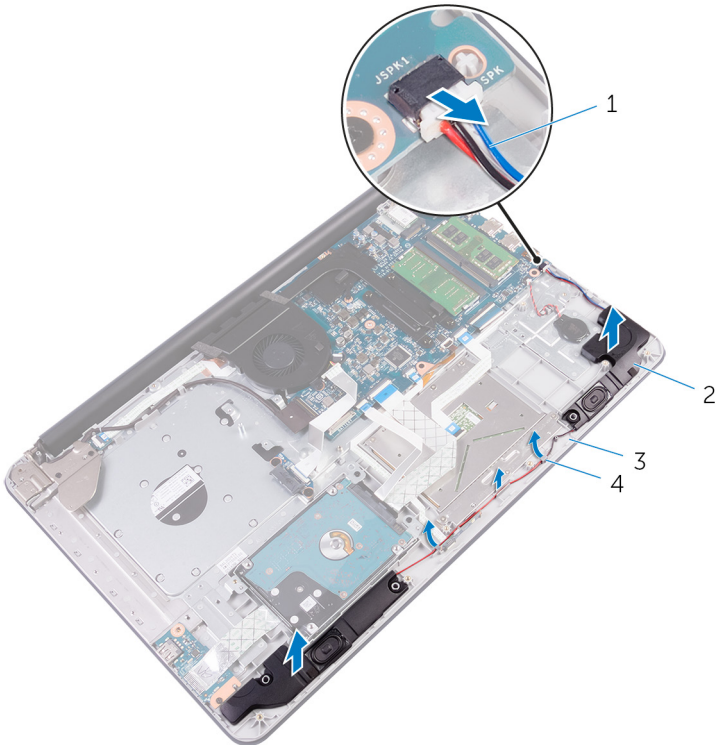

- | | | | |
|---|------------------------------------|---|--------------|
| 1 | kabel zvučnika | 2 | zvučnici (2) |
| 3 | sklop oslonca za ruku i tipkovnica | 4 | vodilice |

Ponovno postavljanje zvučnika



UPOZORENJE: Prije rada na unutrašnjosti računala pročitajte sigurnosne upute koje ste dobili s računalom i slijedite korake u [Prije rada na unutrašnjosti vašeg računala](#). Nakon rada na unutrašnjosti vašeg računala, slijedite upute u [Nakon rada na unutrašnjosti vašeg računala](#). Za dodatne sigurnosne informacije pogledate sukladnost sa zakonskim odredbama na www.dell.com/regulatory_compliance.

Postupak

- 1 Korištenjem vodilica poravnanja, poravnajte i postavite zvučnike na oslonac za ruku i tipkovnicu.
- 2 Provucite kabel zvučnika kroz vodilice na sklopu oslonca za ruku i tipkovnici.
- 3 Priključite kabel zvučnika na matičnu ploču.

Koraci nakon postupka

- 1 Ponovno postavite [bateriju](#).
- 2 Ponovno postavite [poklopac kućišta](#).
- 3 Ponovno postavite [optički pogon](#).

Uklanjanje I/O ploče



UPOZORENJE: Prije rada na unutrašnjosti računala pročitajte sigurnosne upute koje ste dobili s računalom i slijedite korake u [Prije rada na unutrašnjosti vašeg računala](#). Nakon rada na unutrašnjosti vašeg računala, slijedite upute u [Nakon rada na unutrašnjosti vašeg računala](#). Za dodatne sigurnosne informacije pogledate sukladnost sa zakonskim odredbama na www.dell.com/regulatory_compliance.

Predradnje

- 1 Uklonite [optički pogon](#).
- 2 Uklonite [poklopac kućišta](#).
- 3 Uklonite [bateriju](#).
- 4 Uklonite [tvrdi pogon](#).

Postupak

- 1 Podignite zasun i odspojite kabel I/O ploče iz matične ploče.
- 2 Odljepite kabel I/O ploče iz sklopa oslonca za ruku i tipkovnice.
- 3 Uklonite vijak koji pričvršćuje I/O ploču na sklop oslonca za ruku i tipkovnicu.



- 4 Podignite I/O ploču sa sklopa oslonca za ruku i tipkovnice.

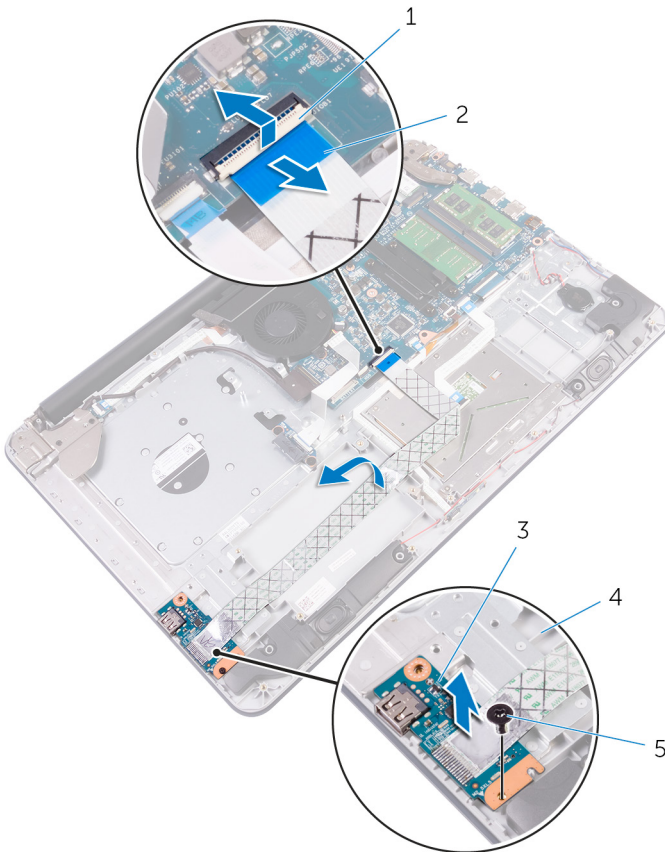

1 zasun

3 I/O ploču

5 M2,5x5 vijak

2 kabel I/O ploče

4 sklop oslonca za ruku i tipkovnica

Ponovno postavljanje I/O ploče



UPOZORENJE: Prije rada na unutrašnjosti računala pročitajte sigurnosne upute koje ste dobili s računalom i slijedite korake u [Prije rada na unutrašnjosti vašeg računala](#). Nakon rada na unutrašnjosti vašeg računala, slijedite upute u [Nakon rada na unutrašnjosti vašeg računala](#). Za dodatne sigurnosne informacije pogledate sukladnost sa zakonskim odredbama na www.dell.com/regulatory_compliance.

Postupak

- 1 Poravnajte otvor za vijak na I/O ploči s otvorom za vijak na sklopu oslonca za ruku i tipkovnici.
- 2 Ponovno postavite vijak koji pričvršćuje I/O ploču na sklop oslonca za ruku i tipkovnicu.
- 3 Nalijepite traku koja pričvršćuje kabel I/O ploče na sklop oslonca za ruku i tipkovnicu.
- 4 Priključite kabel I/O ploče u priključak za kabel I/O ploče na matičnoj ploči i pritisnite prema dolje zasun kako biste pričvrstili kabel.

Koraci nakon postupka

- 1 Ponovno postavite [tvrdi pogon](#).
- 2 Ponovno postavite [bateriju](#).
- 3 Ponovno postavite [poklopac kućišta](#).
- 4 Ponovno postavite [optički pogon](#).



Uklanjanje ploče svjetla statusa



UPOZORENJE: Prije rada na unutrašnjosti računala pročitajte sigurnosne upute koje ste dobili s računalom i slijedite korake u [Prije rada na unutrašnjosti vašeg računala](#). Nakon rada na unutrašnjosti vašeg računala, slijedite upute u [Nakon rada na unutrašnjosti vašeg računala](#). Za dodatne sigurnosne informacije pogledate sukladnost sa zakonskim odredbama na www.dell.com/regulatory_compliance.

Predradnje

- 1 Uklonite [optički pogon](#).
- 2 Uklonite [poklopac kućišta](#).
- 3 Uklonite [bateriju](#).

Postupak

- 1 Otvorite zasun i odspojite kabel tvrdog pogona iz matične ploče.
- 2 Otvorite zasun i odspojite kabel I/O ploče iz matične ploče.
- 3 Iskopčajte kabel zvučnika iz matične ploče.

- 4** Otpustite kabel zvučnika iz vodilice i podignite desni zvučnik iz sklopa oslonca za ruku i tipkovnice.

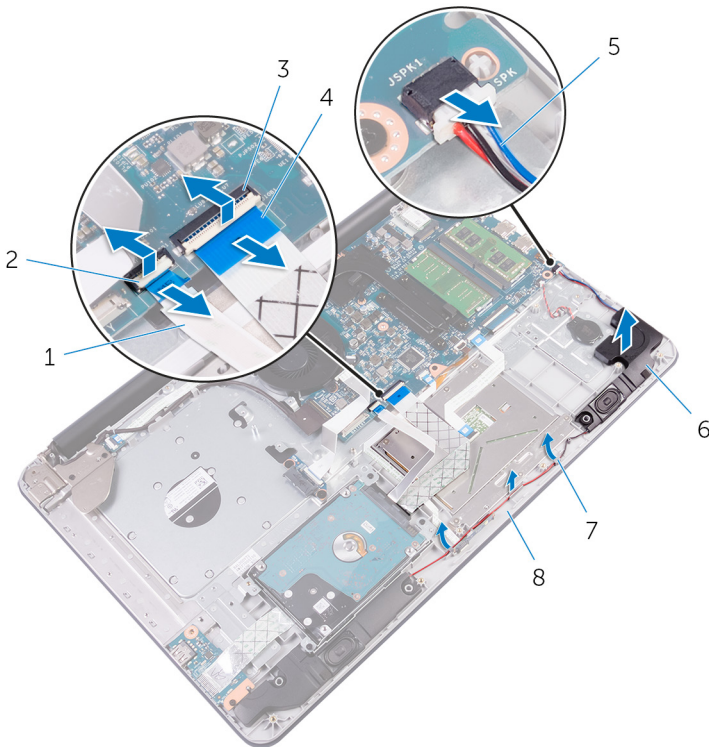

- | | | | |
|---|---------------------|---|------------------------------------|
| 1 | kabel tvrdog pogona | 2 | zasun |
| 3 | zasun | 4 | kabel I/O ploče |
| 5 | kabel zvučnika | 6 | zvučnik |
| 7 | vodilice | 8 | sklop oslonca za ruku i tipkovnica |

- 5** Otvorite zasun i odspojite kabel ploče svjetla statusa iz matične ploče.
- 6** Odljepite kabel ploče svjetla statusa iz sklopa oslonca za ruku i tipkovnice.

- 7 Otpustite ploču svjetla statusa iz jezička na sklopu oslonca za ruku i tipkovnicu.

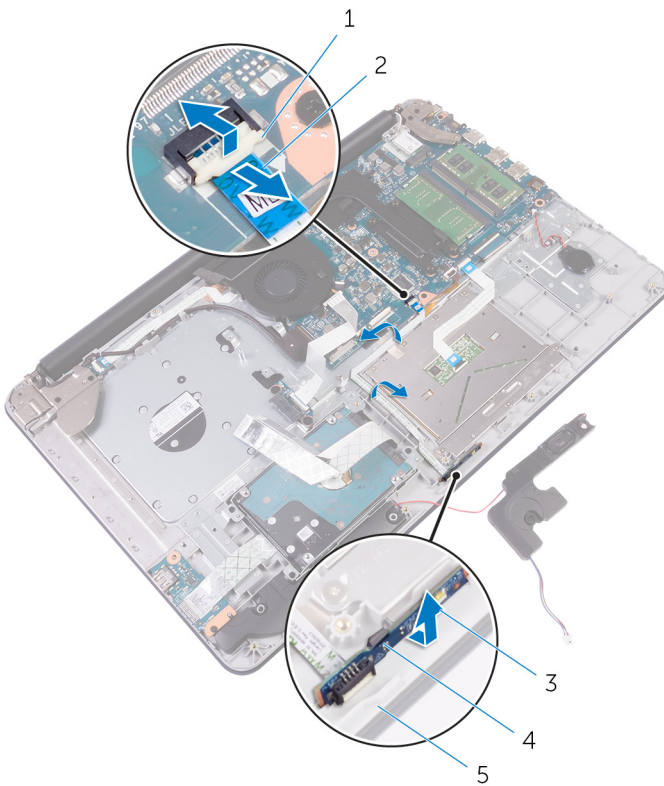

- | | | | |
|---|------------------------------------|---|----------------------------------|
| 1 | zasun | 2 | kabel ploče sa svjetlima statusa |
| 3 | ploča s indikatorima | 4 | jezičak |
| 5 | sklop oslonca za ruku i tipkovnica | | |

Ponovno postavite ploču svjetla statusa



UPOZORENJE: Prije rada na unutrašnjosti računala pročitajte sigurnosne upute koje ste dobili s računalom i slijedite korake u [Prije rada na unutrašnjosti vašeg računala](#). Nakon rada na unutrašnjosti vašeg računala, slijedite upute u [Nakon rada na unutrašnjosti vašeg računala](#). Za dodatne sigurnosne informacije pogledate sukladnost sa zakonskim odredbama na www.dell.com/regulatory_compliance.

Postupak

- 1 Postavite ploču svjetla statusa pod kutom na sklop oslonca za ruku i tipkovnicu te umetnite na mjesto.
- 2 Naljepite traku koja pričvršćuje kabel ploče svjetla statusa na sklop oslonca za ruku i tipkovnicu.
- 3 Pomaknite kabel ploče svjetla statusa u priključak na matičnoj ploči i zatvorite zasun kako biste pričvrstili kabel.
- 4 Provucite kabel zvučnika kroz vodilice i postavite zvučnik na sklop oslonac az ruku i tipkovnicu.
- 5 Priključite kabel zvučnika u utor na matičnoj ploči.
- 6 Pomaknite kabel I/O ploče u priključak na matičnoj ploči i zatvorite zasun kako biste pričvrstili kabel.
- 7 Umetnite kabel tvrdog pogona u njegov priključak na matičnoj ploči i zatvorite zasun kako biste pričvrstili kabel.

Koraci nakon postupka

- 1 Ponovno postavite [bateriju](#).
- 2 Ponovno postavite [poklopac kućišta](#).
- 3 Ponovno postavite [optički pogon](#).



Uklanjanje umetka s priključkom optičkog pogona



UPOZORENJE: Prije rada na unutrašnjosti računala pročitajte sigurnosne upute koje ste dobili s računalom i slijedite korake u [Prije rada na unutrašnjosti vašeg računala](#). Nakon rada na unutrašnjosti vašeg računala, slijedite upute u [Nakon rada na unutrašnjosti vašeg računala](#). Za dodatne sigurnosne informacije pogledate sukladnost sa zakonskim odredbama na www.dell.com/regulatory_compliance.

Predradnje

- 1 Uklonite [optički pogon](#).
- 2 Uklonite [poklopac kućišta](#).
- 3 Uklonite [bateriju](#).

Postupak

- 1 Podignite zasun i odspojite kabel ploče priključka optičkog pogona iz ploče priključka optičkog pogona.
- 2 Uklonite vijke koji pričvršćuju ploču priključka optičkog pogona na sklop oslonca za ruku i tipkovnicu.

3 Podignite ploču priključka optičkog pogona sa sklopa oslonca za ruku i tipkovnice.

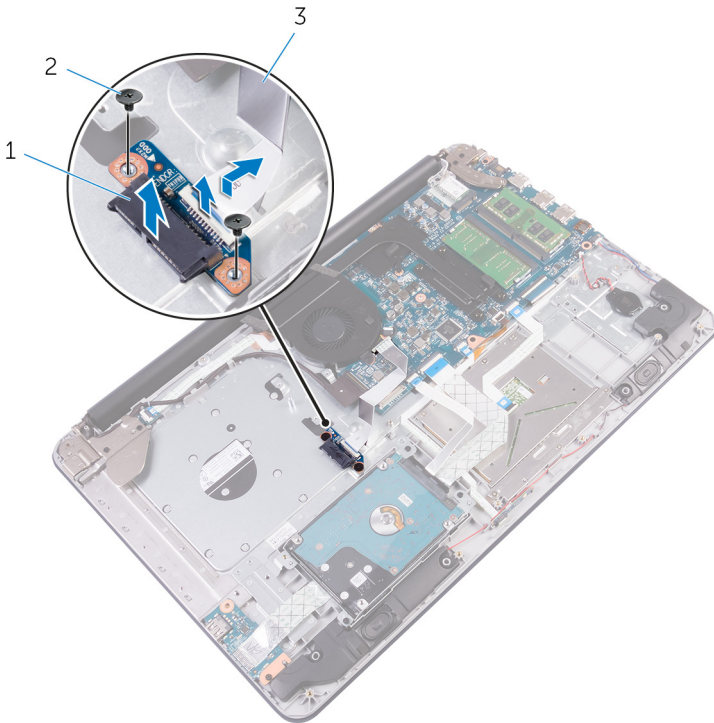

1 ploča priključka optičkog pogona

2 M2x2 vijci (2)

3 zasun

4 kabel ploče priključka optičkog pogona

Ponovno postavljanje umetka s priključkom optičkog pogona



UPOZORENJE: Prije rada na unutrašnjosti računala pročitajte sigurnosne upute koje ste dobili s računalom i slijedite korake u [Prije rada na unutrašnjosti vašeg računala](#). Nakon rada na unutrašnjosti vašeg računala, slijedite upute u [Nakon rada na unutrašnjosti vašeg računala](#). Za dodatne sigurnosne informacije pogledate sukladnost sa zakonskim odredbama na www.dell.com/regulatory_compliance.

Postupak

- 1 Poravnajte otvor za vijak na ploči s priključkom optičkog pogona s otvorom za vijak na sklopu oslonca za ruku i tipkovnici.
- 2 Ponovno postavite vijke koji pričvršćuju ploču s priključkom optičkog pogona na sklop oslonca za ruku i tipkovnici.
- 3 Pritisnite dolje na zasun kako biste priključili kabel ploče s priključkom optičkog pogona na ploču s priključkom optičkog pogona.

Koraci nakon postupka

- 1 Ponovno postavite [bateriju](#).
- 2 Ponovno postavite [poklopac kućišta](#).
- 3 Ponovno postavite [optički pogon](#).

Uklanjanje sklopa zaslona



UPOZORENJE: Prije rada na unutrašnjosti računala pročitajte sigurnosne upute koje ste dobili s računalom i slijedite korake u [Prije rada na unutrašnjosti vašeg računala](#). Nakon rada na unutrašnjosti vašeg računala, slijedite upute u [Nakon rada na unutrašnjosti vašeg računala](#). Za dodatne sigurnosne informacije pogledate sukladnost sa zakonskim odredbama na www.dell.com/regulatory_compliance.

Predradnje

- 1 Uklonite [optički pogon](#).
- 2 Uklonite [poklopac kućišta](#).
- 3 Uklonite [bateriju](#).
- 4 Uklonite [karticu za bežičnu vezu](#).

Postupak

- 1 Podignite zasun i odspojite kabel zasuna iz njegovog priključka.
- 2 Odljepite traku koja pričvršćuje kabel zaslona na sklop oslonca za ruku i tipkovnicu.
- 3 Zapamtite kuda je proveden kabel zaslona i uklonite kabel iz njegovih vodilica.



- 4** Uklonite vijke kojima su šarke zaslona pričvršćene na sklop oslonca za ruku i tipkovnicu.

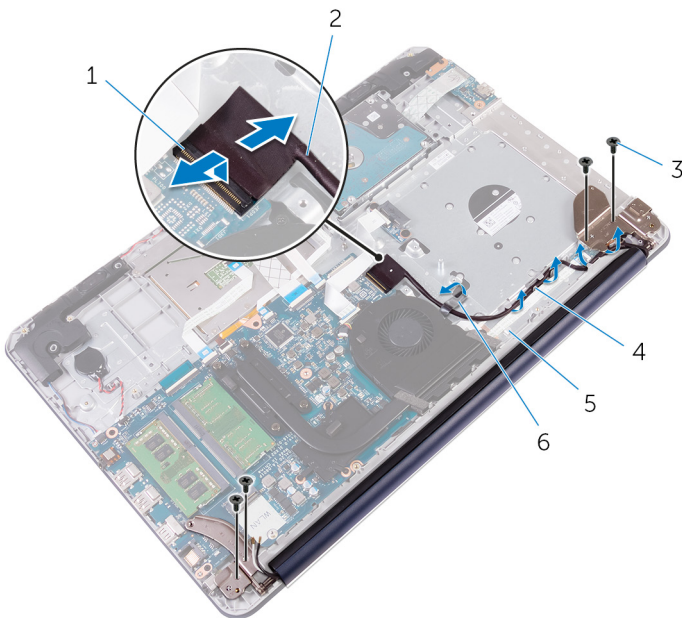

- | | | | |
|---|------------------------------------|---|---------------|
| 1 | zasun | 2 | kabel zaslona |
| 3 | M2,5x5 vijci (4) | 4 | vodilica |
| 5 | sklop oslonca za ruku i tipkovnica | 6 | traka |

- 5** Podignite šarke zaslona iz sklopa oslonca za ruku i tipkovnice.

6 Izvucite i podignite sklop oslonca za ruku i tipkovnicu.



1 sklop oslonca za ruku i tipkovnica

2 šarke zaslona (2)

Ponovno postavljanje sklopa zaslona



UPOZORENJE: Prije rada na unutrašnjosti računala pročitajte sigurnosne upute koje ste dobili s računalom i slijedite korake u [Prije rada na unutrašnjosti vašeg računala](#). Nakon rada na unutrašnjosti vašeg računala, slijedite upute u [Nakon rada na unutrašnjosti vašeg računala](#). Za dodatne sigurnosne informacije pogledate sukladnost sa zakonskim odredbama na www.dell.com/regulatory_compliance.

Postupak

- 1 Umetnite i postavite sklop oslonca za ruku i tipkovnicu u sklopa zaslona.
- 2 Pomoću otvora za poravnanje, pritisnite šarke zaslona prema dolje na sklopu oslonca za ruku i tipkovnici.
- 3 Poravnajte otvore za vijke na šarkama zaslona s otvorima za vijke na sklopu oslonca za ruku i tipkovnici.
- 4 Ponovno postavite vijke koji pričvršćuju šarke zaslona na sklop oslonca za ruku i tipkovnici.
- 5 Provucite kabel zaslona kroz vodilice na sklopu oslonca za ruku i tipkovnici.
- 6 Nalijepite traku koja pričvršćuje kabel zaslona na sklop oslonca za ruku i tipkovnicu.
- 7 Umetnite kabel zaslona u priključak na matičnoj ploči i zatvorite zasun kako biste pričvrstili kabel.

Koraci nakon postupka

- 1 Ponovno postavite [karticu za bežičnu vezu](#).
- 2 Ponovno postavite [bateriju](#).
- 3 Ponovno postavite [poklopac kućišta](#).
- 4 Ponovno postavite [optički pogon](#).

Uklanjanje sklopa matične ploče



UPOZORENJE: Prije rada na unutrašnjosti računala pročitajte sigurnosne upute koje ste dobili s računalom i slijedite korake u [Prije rada na unutrašnjosti vašeg računala](#). Nakon rada na unutrašnjosti vašeg računala, slijedite upute u [Nakon rada na unutrašnjosti vašeg računala](#). Za dodatne sigurnosne informacije pogledate sukladnost sa zakonskim odredbama na www.dell.com/regulatory_compliance.



NAPOMENA: Servisna oznaka vašeg računala pohranjena je na matičnoj ploči. Morate upisati Servisnu oznaku u program za postavljanje BIOS-a nakon zamjene matične ploče.



NAPOMENA: Zamjena matične ploče uklanja sve promjene koje ste učinili na BIOS-u korištenjem programa za postavljanje BIOS-a. Morate ponovno izvršiti odgovarajuće promjene nakon zamjene matične ploče.



NAPOMENA: Prije odspajanja kabela iz matične ploče, zapamtite lokacije priključaka tako da točno ponovno možete priključiti kabele nakon zamjene matične ploče.

Predradnje

- 1 Uklonite [optički pogon](#).
- 2 Uklonite [poklopac kućišta](#).
- 3 Uklonite [bateriju](#).
- 4 Uklonite [karticu za bežičnu vezu](#).
- 5 Uklonite [memorijske module](#).
- 6 Uklonite [sklop zaslona](#).

Postupak

- 1 Podignite zasune priključka i odspojite kabel ploče priključka optičkog pogona i kabel ploče svjetla statusaa iz matične ploče.



- 2** Podignite zasune priključka i odspojite kabel tvrdog pogona i kabel I/O ploče iz matične ploče.

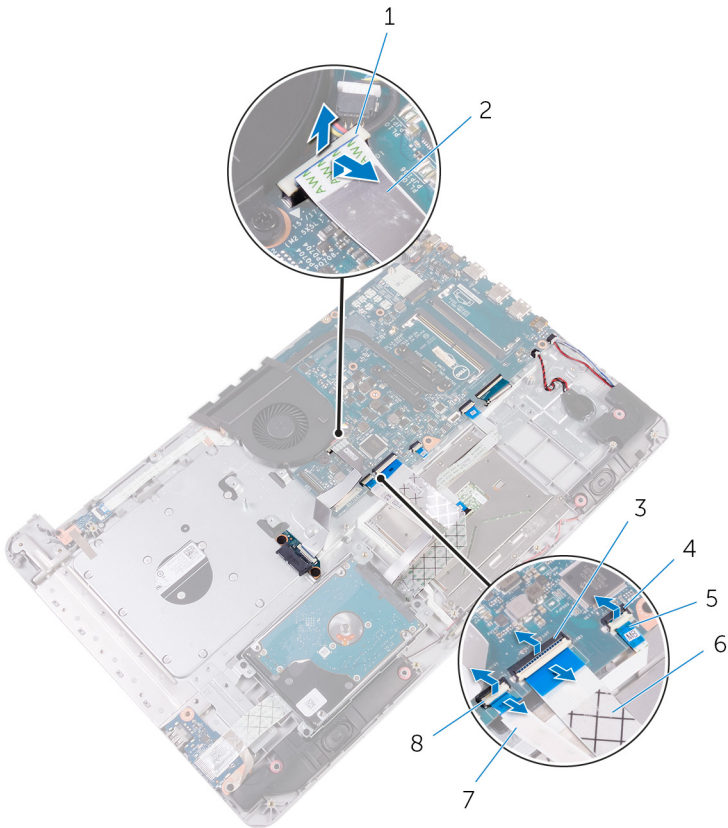

- | | | | |
|---|----------------------------------|---|-----------------------------|
| 1 | zasun | 2 | kabel ploče optičkog pogona |
| 3 | zasun | 4 | zasun |
| 5 | kabel ploče sa svjetlima statusa | 6 | kabel I/O ploče |
| 7 | kabel tvrdog pogona | 8 | zasun |

- 3** Podignite zasun priključka i odspojite kabel podloge osjetljive na dodir iz matične ploče.

- 4** Podignite zasun priključka i odspojite kabel tipkovnice iz matične ploče.

- 5** Odspojite kabel baterije na matičnoj ploči i kabel zvučnika iz matične ploče.

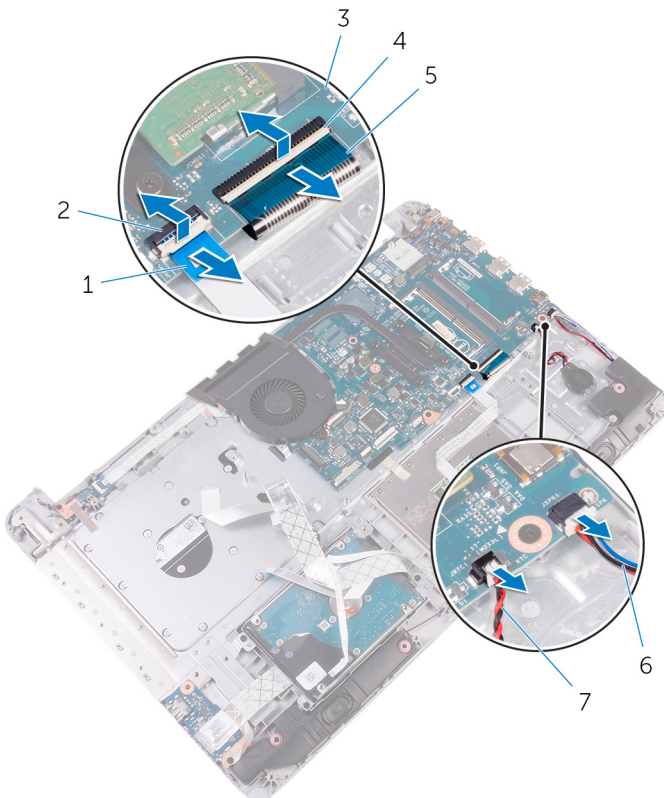

- | | | | |
|---|-----------------------------------|---|----------------|
| 1 | kabel podloge osjetljive na dodir | 2 | zasun |
| 3 | matična ploča | 4 | zasun |
| 5 | kabel tipkovnice | 6 | kabel zvučnika |
| 7 | kabel baterije na matičnoj ploči | | |

- 6** Uklonite vijke koji pričvršćuju sklop matične ploče na sklop oslonca za ruku i tipkovnicu.
- 7** Pažljivo podignite sklop matične ploče iz unutarnjeg ruba kako biste oslobodili sklop matične ploče iz sklopa oslonca za ruku i tipkovnice.



8 Preokrenite sklop matične ploče.

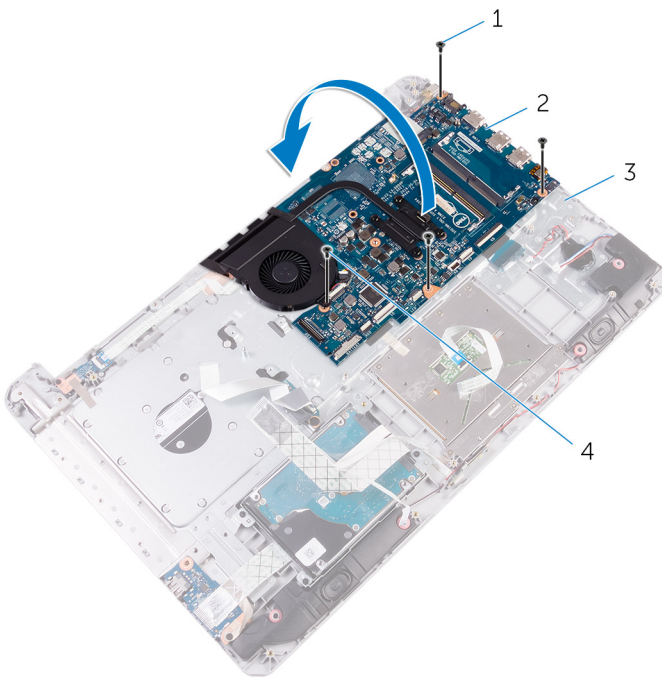

1 M2x3 vijci (3)

2 matična ploča

3 sklop oslonca za ruku i tipkovnica

4 Vijak M2,5 x 5 mm (1)

9 Odspojite kabel priključka za adapter napajanja iz matične ploče.

10 Podignite zasun i odspojite kabel gumba za uključivanje/isključivanje iz matične ploče.

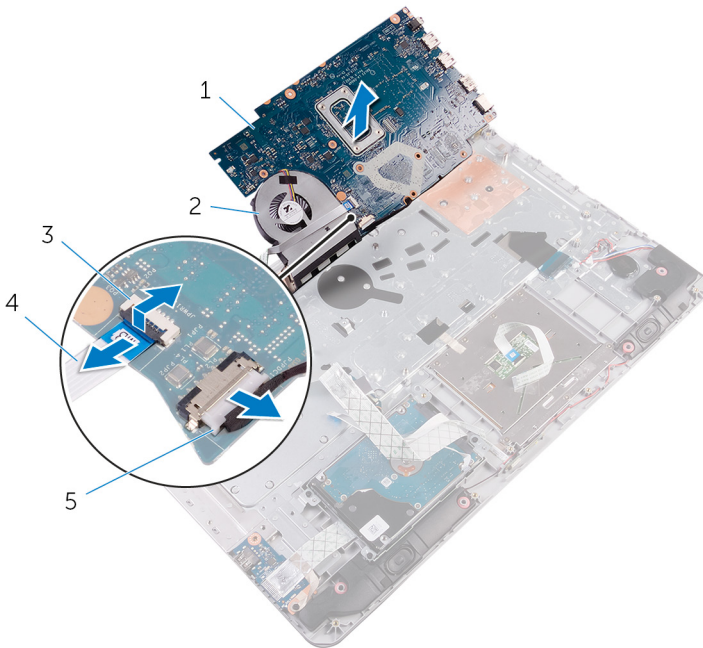

- 11** Odljepite kabel gumba za isključivanje/uključivanje iz stražnjeg dijela sklopa hladila.



- | | | | |
|---|---|---|---|
| 1 | matična ploča | 2 | sklop hladila procesora |
| 3 | zasun | 4 | kabel gumba za uključivanje/
isključivanje |
| 5 | kabel priključka adaptera za
napajanje | | |

- 12** Uklonite [sklop hladila](#).

Ponovno postavljanje sklopa matične ploče

-  **UPOZORENJE:** Prije rada na unutrašnjosti računala pročitajte sigurnosne upute koje ste dobili s računalom i slijedite korake u [Prije rada na unutrašnjosti vašeg računala](#). Nakon rada na unutrašnjosti vašeg računala, slijedite upute u [Nakon rada na unutrašnjosti vašeg računala](#). Za dodatne sigurnosne informacije pogledate sukladnost sa zakonskim odredbama na www.dell.com/regulatory_compliance.
-  **NAPOMENA:** Servisna oznaka vašeg računala pohranjena je na matičnoj ploči. Morate upisati Servisnu oznaku u program za postavljanje BIOS-a nakon zamjene matične ploče.
-  **NAPOMENA:** Zamjena matične ploče uklanja sve promjene koje ste učinili na BIOS-u korištenjem programa za postavljanje BIOS-a. Morate ponovno izvršiti odgovarajuće promjene nakon zamjene matične ploče.

Postupak

 **OPREZ:** Za izbjegavanje oštećenja matične ploče, provjerite da nema kabela ispod nje.

- 1 Ponovno postavite [sklop hladila](#).
- 2 Spojite kabel priključka adaptera za napajanje na matičnu ploču.
- 3 Umetnite kabel ploče s gumbom za uključivanje/isključivanje u priključak na matičnoj ploči i pritisnite zasun kako biste pričvrstili kabel.
- 4 Preokrenite sklop matične ploče.
- 5 Umetnite ulaze na sklopu matične ploče u utore na sklopu oslonca za ruku i tipkovnici.
- 6 Poravnajte otvore za vijke na sklopu matične ploče s otvorima za vijke na sklopu oslonca za ruku i tipkovnici.
- 7 Ponovno postavite vijke koji pričvršćuju sklop matične ploče na sklop oslonca za ruku i tipkovnici.
- 8 Spojite kabel baterije na matičnoj ploči i kabel zvučnika na matičnu ploču.

- 9 Umetnite kabel tipkovnice, kabel podloge osjetljive na dodir, kabel tvrdog pogona, kabel I/O ploče i kabel ploče priključka optičkog pogona u odgovarajuće priključke i pritisnite zasune kako biste osigurali kabele.

Koraci nakon postupka

- 1 Ponovno postavite [sklop zaslona](#).
- 2 Ponovno postavite [memorijske module](#).
- 3 Ponovno postavite [karticu za bežičnu vezu](#).
- 4 Ponovno postavite [bateriju](#).
- 5 Ponovno postavite [poklopac kućišta](#).
- 6 Ponovno postavite [optički pogon](#).



Uklanjanje sklopa hladila

 **UPOZORENJE:** Prije rada na unutrašnjosti računala pročitajte sigurnosne upute koje ste dobili s računalom i slijedite korake u [Prije rada na unutrašnjosti vašeg računala](#). Nakon rada na unutrašnjosti vašeg računala, slijedite upute u [Nakon rada na unutrašnjosti vašeg računala](#). Za dodatne sigurnosne informacije pogledate sukladnost sa zakonskim odredbama na www.dell.com/regulatory_compliance.

 **UPOZORENJE:** Hladnjak se tijekom uobičajenog rada može ugrijati. Pričekajte neko vrijeme da se ohladi prije nego što ga dodirujete.

 **OPREZ:** Za maksimalan učinak hlađenja procesora, nemojte dodirivati površine za prijenos topline na hladnjaku procesora. Masnoća vaše kože može umanjiti sposobnost prenošenja topline termalnog maziva.

Predradnje

- 1 Uklonite [optički pogon](#).
- 2 Uklonite [poklopac kućišta](#).
- 3 Uklonite [bateriju](#).
- 4 Uklonite [sklop matične ploče](#).

Postupak

 **NAPOMENA:** Postavite matičnu ploču na čistu i ravnu površinu.

- 1 Odspojite kabel ventilatora iz matične ploče.
- 2 Redosljedom označenim na sklopu hladila, otpustite pričvršne vijke koji pričvršćuju sklop hladila na matičnu ploču.
- 3 Uklonite vijke koji pričvršćuju sklop hladila za matičnu ploču.

4 Podignite sklop hladila s matične ploče.

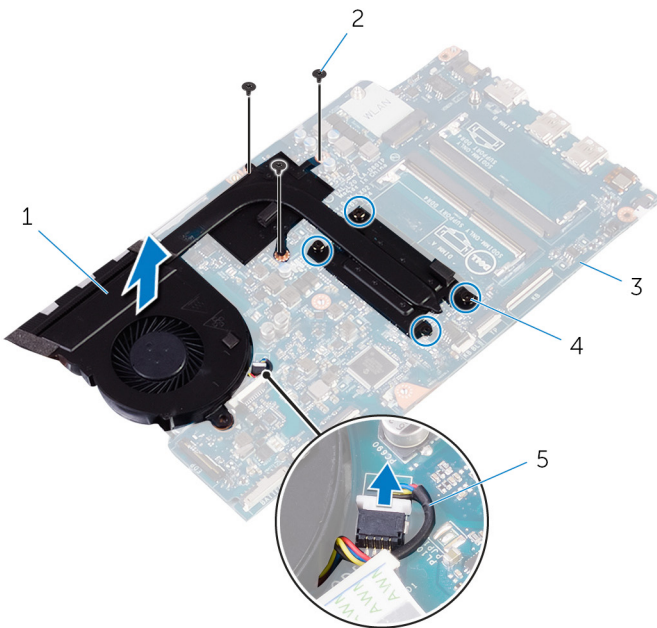

1 sklop hladila procesora

2 M2x3 vijci (3)

3 matična ploča

4 pričvrtni vijci (4)

5 kabel ventilatora

Ponovno postavljanje sklopa hladila

 **UPOZORENJE:** Prije rada na unutrašnjosti računala pročitajte sigurnosne upute koje ste dobili s računalom i slijedite korake u [Prije rada na unutrašnjosti vašeg računala](#). Nakon rada na unutrašnjosti vašeg računala, slijedite upute u [Nakon rada na unutrašnjosti vašeg računala](#). Za dodatne sigurnosne informacije pogledate sukladnost sa zakonskim odredbama na www.dell.com/regulatory_compliance.

 **OPREZ:** Netočno poravnanje sklopa hladila može oštetiti matičnu ploču i procesor.

 **NAPOMENA:** Možete ponovno koristiti originalno termalno mazivo ako ponovno zajedno ugrađujete originalnu matičnu ploču i sklop hladila. Ako mijenjate matičnu ploču ili sklop hladila procesora, koristite termalnu pločicu isporučenu u kompletu kako biste osigurali prenošenje topline.

Postupak

- 1 Poravnajte otvore za vijke na sklopu hladila s otvorima za vijke na matičnoj ploči.
- 2 Ponovno postavite vijke koji pričvršćuju sklop hladila za matičnu ploču.
- 3 Redoslijedom označenim na sklopu hladila, pritegnite pričvrzne vijke koji pričvršćuju sklop hladila na matičnu ploču.
- 4 Priključite kabel ventilatora na matičnu ploču.

Koraci nakon postupka

- 1 Ponovno postavite [sklop matične ploče](#).
- 2 Ponovno postavite [bateriju](#).
- 3 Ponovno postavite [poklopac kućišta](#).
- 4 Ponovno postavite [optički pogon](#).

Uklanjanje ploče gumba za uključivanje/isključivanje



UPOZORENJE: Prije rada na unutrašnjosti računala pročitajte sigurnosne upute koje ste dobili s računalom i slijedite korake u [Prije rada na unutrašnjosti vašeg računala](#). Nakon rada na unutrašnjosti vašeg računala, slijedite upute u [Nakon rada na unutrašnjosti vašeg računala](#). Za dodatne sigurnosne informacije pogledate sukladnost sa zakonskim odredbama na www.dell.com/regulatory_compliance.

Predradnje

- 1 Uklonite [optički pogon](#).
- 2 Uklonite [poklopac kućišta](#).
- 3 Uklonite [bateriju](#).
- 4 Uklonite [sklop zaslona](#).

Postupak

- 1 Podignite zasun i odspojite kabel ploče s gumbom za uključivanje/isključivanje iz sklopa oslonca za ruku i tipkovnice.
- 2 Uklonite vijak koji učvršćuje ploču s gumbom za uključivanje/isključivanje na sklop oslonca za ruku i tipkovnicu.
- 3 Odljepite traku pričvršćuje ploču s gumbom za uključivanje/isključivanje na sklop oslonca za ruku i tipkovnicu.



- 4 Podignite ploču s gumbom za uključivanje/isključivanje sa sklopa oslonca za ruku i tipkovnice.

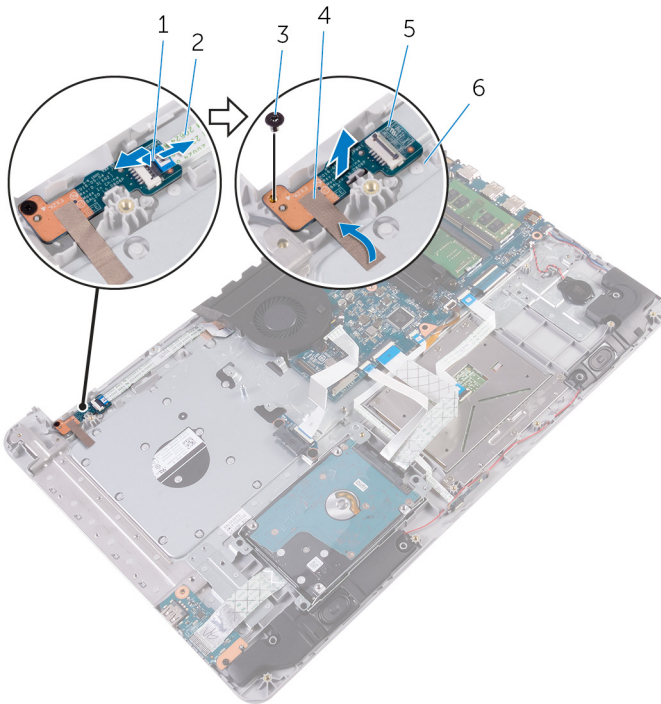

- | | | | |
|---|--|---|--|
| 1 | zasun | 2 | kabel ploče s gumbom za uključivanje/isključivanje |
| 3 | M2x3 vijak | 4 | traka |
| 5 | ploču s gumbom za uključivanje/isključivanje | 6 | sklop oslonca za ruku i tipkovnica |

Ponovno postavljanje ploče s gumbom za uključivanje/isključivanje



UPOZORENJE: Prije rada na unutrašnjosti računala pročitajte sigurnosne upute koje ste dobili s računalom i slijedite korake u [Prije rada na unutrašnjosti vašeg računala](#). Nakon rada na unutrašnjosti vašeg računala, slijedite upute u [Nakon rada na unutrašnjosti vašeg računala](#). Za dodatne sigurnosne informacije pogledate sukladnost sa zakonskim odredbama na www.dell.com/regulatory_compliance.

Postupak

- 1 Postavite ploču s gumbom za uključivanje/isključivanje na sklop oslonca za ruku i tipkovnicu te poravnajte otvor za vijak na ploči s otvorom za vijak na sklopu oslonca za ruku i tipkovnici.
- 2 Nalijepite ljepljivu traku koja pričvršćuje nosač ploče s gumbom za uključivanje/isključivanje na sklop oslonca za ruku i tipkovnicu.
- 3 Ponovno postavite vijak koji pričvršćuje ploču s gumbom za uključivanje/isključivanje na sklop oslonca za ruku i tipkovnicu.
- 4 Umetnite kabel ploče s gumbom za uključivanje/isključivanje na ploču i zatvorite zasun kako biste pričvrstili kabel.

Koraci nakon postupka

- 1 Ponovno postavite [sklop zaslona](#).
- 2 Ponovno postavite [bateriju](#).
- 3 Ponovno postavite [poklopac kućišta](#).
- 4 Ponovno postavite [optički pogon](#).



Uklanjanje priključka adaptera za napajanje



UPOZORENJE: Prije rada na unutrašnjosti računala pročitajte sigurnosne upute koje ste dobili s računalom i slijedite korake u [Prije rada na unutrašnjosti vašeg računala](#). Nakon rada na unutrašnjosti vašeg računala, slijedite upute u [Nakon rada na unutrašnjosti vašeg računala](#). Za dodatne sigurnosne informacije pogledate sukladnost sa zakonskim odredbama na www.dell.com/regulatory_compliance.

Predradnje

- 1 Uklonite [optički pogon](#).
- 2 Uklonite [poklopac kućišta](#).
- 3 Uklonite [bateriju](#).
- 4 Uklonite [karticu za bežičnu vezu](#).
- 5 Uklonite [memorijske module](#).
- 6 Uklonite [sklop hladila](#).
- 7 Uklonite [sklop matične ploče](#).

Postupak

- 1 Zapamtite kuda je proveden kabel adaptera napajanja i uklonite kabel iz vodilica na sklopu oslonca za ruku i tipkovnici.
- 2 Uklonite vijak koji pričvršćuje priključak za adapter napajanja na sklop oslonca za ruku i tipkovnicu.

- 3** Podignite priključak adaptera za napajanje, zajedno s njegovim kabelom sa sklopa oslonca za ruku i tipkovnice.

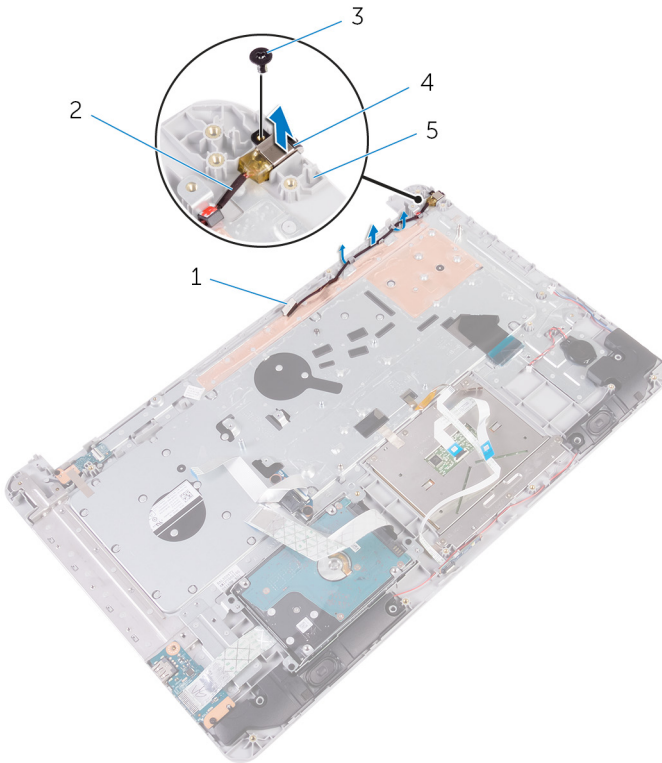

- | | | | |
|---|------------------------------------|---|--|
| 1 | vodilica | 2 | kabel priključka adaptera za napajanje |
| 3 | M2x3 vijak | 4 | priključak adaptera za napajanje |
| 5 | sklop oslonca za ruku i tipkovnica | | |

Ponovno postavljanje priključka adaptera za napajanje



UPOZORENJE: Prije rada na unutrašnjosti računala pročitajte sigurnosne upute koje ste dobili s računalom i slijedite korake u [Prije rada na unutrašnjosti vašeg računala](#). Nakon rada na unutrašnjosti vašeg računala, slijedite upute u [Nakon rada na unutrašnjosti vašeg računala](#). Za dodatne sigurnosne informacije pogledate sukladnost sa zakonskim odredbama na www.dell.com/regulatory_compliance.

Postupak

- 1 Umetnite priključak za adapter napajanja u utor na sklopu oslonca za ruku i tipkovnici.
- 2 Ponovno postavite vijak koji pričvršćuje priključak za adapter napajanja na sklop oslonca za ruku i tipkovnicu.
- 3 Provedite kabel priključka za adapter napajanja kroz vodilice na sklopu oslonca za ruku i tipkovnici.

Koraci nakon postupka

- 1 Ponovno postavite [sklop matične ploče](#).
- 2 Ponovno postavite [sklop hladila](#).
- 3 Ponovno postavite [memorijske module](#).
- 4 Ponovno postavite [karticu za bežičnu vezu](#).
- 5 Ponovno postavite [bateriju](#).
- 6 Ponovno postavite [poklopac kućišta](#).
- 7 Ponovno postavite [optički pogon](#).

Uklanjanje sklopa oslonca za ruku i tipkovnice



UPOZORENJE: Prije rada na unutrašnjosti računala pročitajte sigurnosne upute koje ste dobili s računalom i slijedite korake u [Prije rada na unutrašnjosti vašeg računala](#). Nakon rada na unutrašnjosti vašeg računala, slijedite upute u [Nakon rada na unutrašnjosti vašeg računala](#). Za dodatne sigurnosne informacije pogledate sukladnost sa zakonskim odredbama na www.dell.com/regulatory_compliance.

Predradnje

- 1 Uklonite [optički pogon](#).
- 2 Uklonite [poklopac kućišta](#).
- 3 Uklonite [bateriju](#).
- 4 Uklonite [karticu za bežičnu vezu](#).
- 5 Uklonite [memorijske module](#).
- 6 Uklonite [tvrdi pogon](#).
- 7 Uklonite [I/O ploču](#).
- 8 Uklonite [sklop hladila](#).
- 9 Uklonite [sklop zaslona](#).
- 10 Uklonite [priključak adaptera za napajanje](#).
- 11 Uklonite [ploču gumba za uključivanje/isključivanje](#).
- 12 Uklonite [zvučnike](#).
- 13 Uklonite [podlogu osjetljivu na dodir](#).
- 14 Uklonite [bateriju s matične ploče](#).
- 15 Uklonite [sklop matične ploče](#).
- 16 Uklonite [ploču s indikatorima](#).
- 17 Uklonite [umetak optičkog pogona](#).



Postupak

Nakon izvršenja svih koraka iz prethodnih ostao vam je sklop oslonca za ruku i tipkovnica.

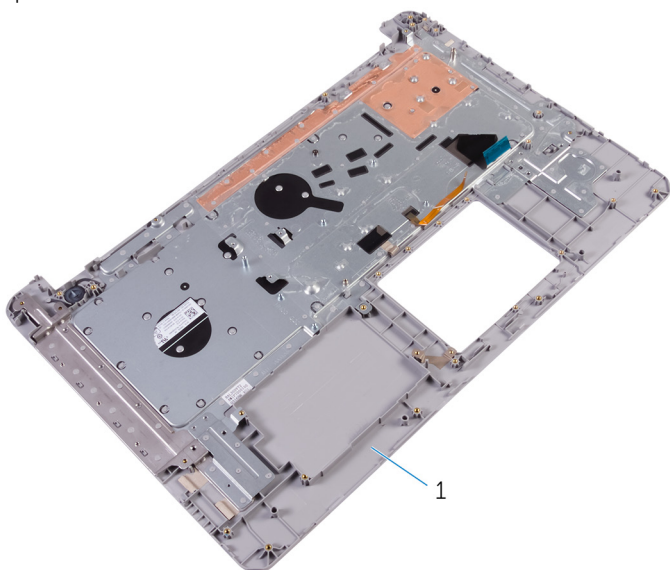

- 1 sklop oslonca za ruku i tipkovnica

Ponovno postavljanje sklopa oslonca za ruku i tipkovnice



UPOZORENJE: Prije rada na unutrašnjosti računala pročitajte sigurnosne upute koje ste dobili s računalom i slijedite korake u [Prije rada na unutrašnjosti vašeg računala](#). Nakon rada na unutrašnjosti vašeg računala, slijedite upute u [Nakon rada na unutrašnjosti vašeg računala](#). Za dodatne sigurnosne informacije pogledate sukladnost sa zakonskim odredbama na www.dell.com/regulatory_compliance.

Postupak

Postavite sklop oslonca za ruku i tipkovnicu na ravnu površinu.

Koraci nakon postupka

- 1 Ponovno postavite [umetak optičkog pogona](#).
- 2 Ponovno postavite [ploču s indikatorima](#).
- 3 Ponovno postavite [sklop matične ploče](#).
- 4 Ponovno postavite [bateriju na matičnoj ploči](#).
- 5 Ponovno postavite [podlogu osjetljivu na dodir](#).
- 6 Ponovno postavite [zvučnike](#).
- 7 Ponovno postavite [ploču gumba za uključivanje/isključivanje](#).
- 8 Ponovno postavite [priključak adaptera za napajanje](#).
- 9 Ponovno postavite [sklop zaslona](#).
- 10 Ponovno postavite [sklop hladila](#).
- 11 Ponovno postavite [I/O ploču](#).
- 12 Ponovno postavite [tvrdi pogon](#).
- 13 Ponovno postavite [memorijske module](#).
- 14 Ponovno postavite [karticu za bežičnu vezu](#).
- 15 Ponovno postavite [bateriju](#).
- 16 Ponovno postavite [poklopac kućišta](#).



17 Ponovno postavite [optički pogon](#).



Uklanjanje okvira zaslona



UPOZORENJE: Prije rada na unutrašnjosti računala pročitajte sigurnosne upute koje ste dobili s računalom i slijedite korake u [Prije rada na unutrašnjosti vašeg računala](#). Nakon rada na unutrašnjosti vašeg računala, slijedite upute u [Nakon rada na unutrašnjosti vašeg računala](#). Za dodatne sigurnosne informacije pogledate sukladnost sa zakonskim odredbama na www.dell.com/regulatory_compliance.

Predradnje



NAPOMENA: Ove upute primjenjive se samo na prijenosna računala s običnim zaslonom.

- 1 Uklonite [optički pogon](#).
- 2 Uklonite [poklopac kućišta](#).
- 3 Uklonite [bateriju](#).
- 4 Uklonite [karticu za bežičnu vezu](#).
- 5 Uklonite [sklop zaslona](#).

Postupak

- 1 Korištenjem plastičnog šila, pažljivo izdignite okvir zaslona.



2 Uklonite okvir zaslona sa stražnjeg pokrova zaslona.



Ponovno postavljanje okvira zaslona



UPOZORENJE: Prije rada na unutrašnjosti računala pročitajte sigurnosne upute koje ste dobili s računalom i slijedite korake u [Prije rada na unutrašnjosti vašeg računala](#). Nakon rada na unutrašnjosti vašeg računala, slijedite upute u [Nakon rada na unutrašnjosti vašeg računala](#). Za dodatne sigurnosne informacije pogledate sukladnost sa zakonskim odredbama na www.dell.com/regulatory_compliance.

Postupak



NAPOMENA: Ove upute primjenjive se samo na prijenosna računala s običnim zaslonom.

Poravnajte okvir zaslona sa stražnjim poklopcem zaslona i lagano umetnite okvir zaslona na mjesto.

Koraci nakon postupka

- 1 Ponovno postavite [sklop zaslona](#).
- 2 Ponovno postavite [karticu za bežičnu vezu](#).
- 3 Ponovno postavite [bateriju](#).
- 4 Ponovno postavite [poklopac kućišta](#).
- 5 Ponovno postavite [optički pogon](#).



Uklanjanje ploče zaslona



UPOZORENJE: Prije rada na unutrašnjosti računala pročitajte sigurnosne upute koje ste dobili s računalom i slijedite korake u [Prije rada na unutrašnjosti vašeg računala](#). Nakon rada na unutrašnjosti vašeg računala, slijedite upute u [Nakon rada na unutrašnjosti vašeg računala](#). Za dodatne sigurnosne informacije pogledate sukladnost sa zakonskim odredbama na www.dell.com/regulatory_compliance.

Predradnje



NAPOMENA: Ove upute primjenjuju se samo s prijenosnim računalima s običnim zaslonom.

- 1 Uklonite [optički pogon](#).
- 2 Uklonite [poklopac kućišta](#).
- 3 Uklonite [bateriju](#).
- 4 Uklonite [karticu za bežičnu vezu](#).
- 5 Uklonite [sklop zaslona](#).
- 6 Uklonite [okvir zaslona](#).

Postupak

- 1 Uklonite vijke koji ploču zaslona pričvršćuju za stražnji pokrov zaslona.

- 2** Pažljivo podignite ploču zaslona i okrenite.

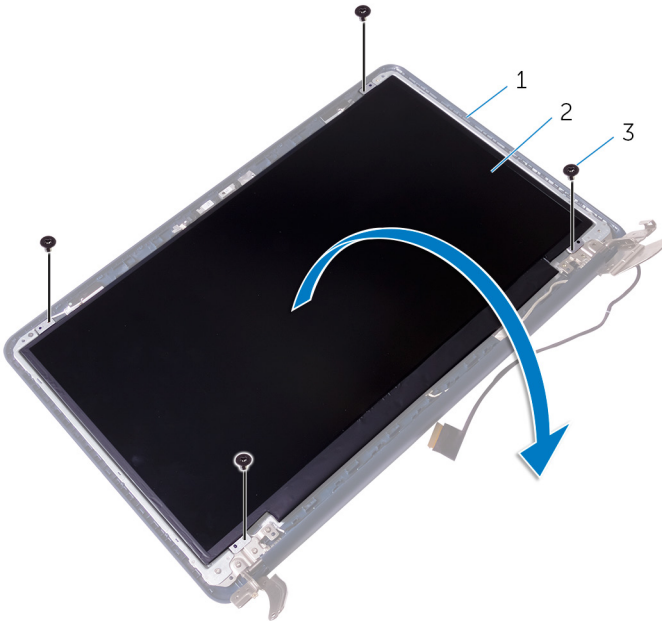

1 stražnji pokrov zaslona

2 ploču zaslona

3 M2x3 vijci (4)

- 3** Lagano odlijepite traku, potom podignite zasun i odspojite kabel zaslona iz priključka za kabel zaslona.

4 Podignite ploču zaslona sa stražnjeg poklopca zaslona.

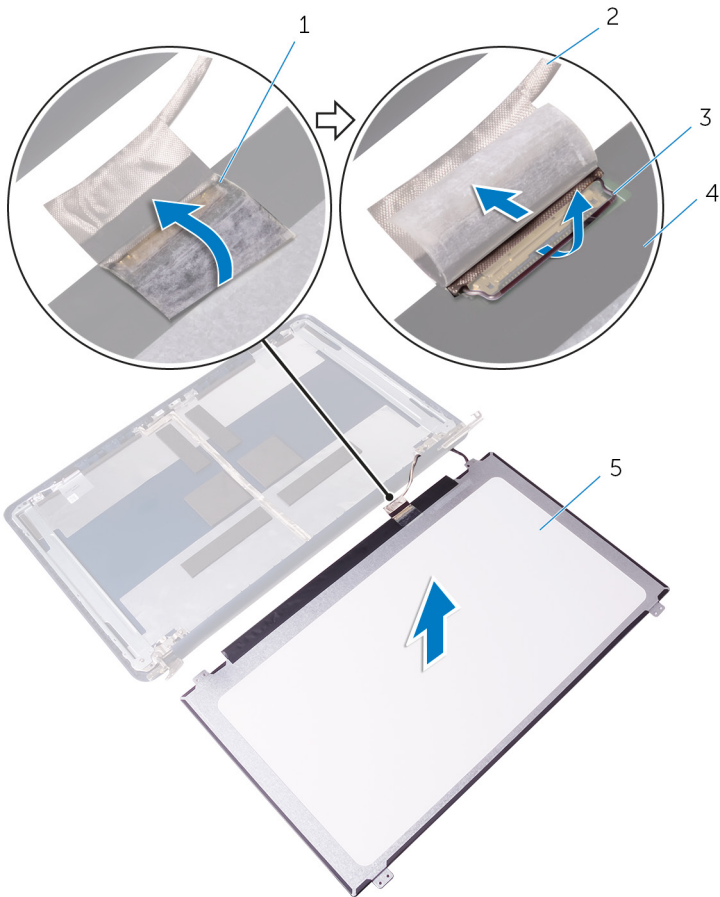

- 1 traka
- 3 zasun
- 5 ploču zaslona

- 2 kabel zaslona
- 4 stražnji pokrov zaslona

Ponovno postavljanje ploče zaslona



UPOZORENJE: Prije rada na unutrašnjosti računala pročitajte sigurnosne upute koje ste dobili s računalom i slijedite korake u [Prije rada na unutrašnjosti vašeg računala](#). Nakon rada na unutrašnjosti vašeg računala, slijedite upute u [Nakon rada na unutrašnjosti vašeg računala](#). Za dodatne sigurnosne informacije pogledate sukladnost sa zakonskim odredbama na www.dell.com/regulatory_compliance.

Postupak



NAPOMENA: Ove upute primjenjive se samo na prijenosna računala s običnim zaslonom.

- 1 Umetnite kabel zaslona u priključak kabela ploče zaslona i pritisnite prema dolje na zasun kako biste osigurali kabel.
- 2 Zalijepite traku preko priključka kabela ploče zaslona.
- 3 Lagano postavite ploču zaslona na stražnji poklopac zaslona i poravnajte otvore vijaka na ploči zaslona s otvorima vijaka na stražnjem pokrovu zaslona.
- 4 Ponovno postavite vijke koji ploču zaslona pričvršćuju za stražnji poklopac zaslona.

Koraci nakon postupka

- 1 Ponovno postavite [okvir zaslona](#).
- 2 Ponovno postavite [sklop zaslona](#).
- 3 Ponovno postavite [karticu za bežičnu vezu](#).
- 4 Ponovno postavite [bateriju](#).
- 5 Ponovno postavite [poklopac kućišta](#).
- 6 Ponovno postavite [optički pogon](#).



Uklanjanje šarki zaslona



UPOZORENJE: Prije rada na unutrašnjosti računala pročitajte sigurnosne upute koje ste dobili s računalom i slijedite korake u [Prije rada na unutrašnjosti vašeg računala](#). Nakon rada na unutrašnjosti vašeg računala, slijedite upute u [Nakon rada na unutrašnjosti vašeg računala](#). Za dodatne sigurnosne informacije pogledate sukladnost sa zakonskim odredbama na www.dell.com/regulatory_compliance.

Predradnje



NAPOMENA: Ove upute primjenjuju se samo s prijenosnim računalima s običnim zaslonom.

- 1 Uklonite [optički pogon](#).
- 2 Uklonite [poklopac kućišta](#).
- 3 Uklonite [bateriju](#).
- 4 Uklonite [karticu za bežičnu vezu](#).
- 5 Uklonite [sklop zaslona](#).
- 6 Uklonite [okvir zaslona](#).
- 7 Uklonite [ploču zaslona](#).

Postupak

- 1 Uklonite vijke koji pričvršćuju šarke zaslona za ploču zaslona.

2 Podignite šarke zaslona s ploče zaslona.

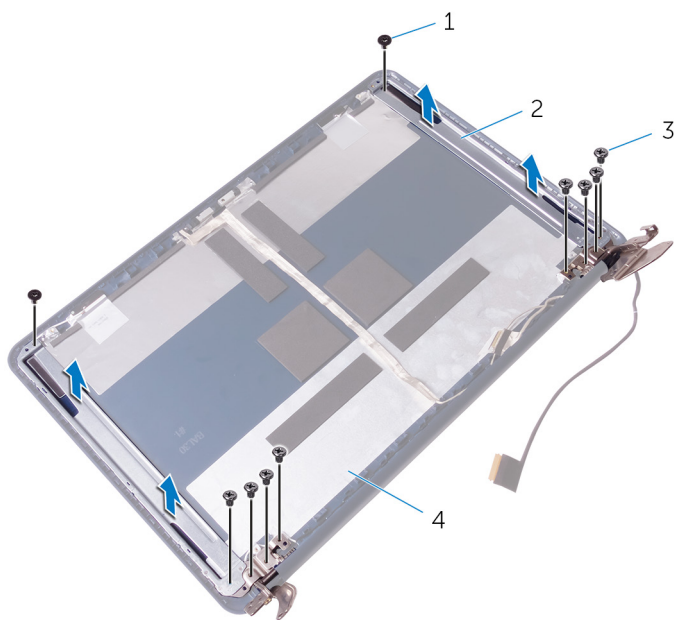

1 M2x3 vijci (2)

3 M2,5x4 vijci (8)

2 šarke zaslona (2)

4 ploču zaslona

Ponovno postavljanje šarki zaslona



UPOZORENJE: Prije rada na unutrašnjosti računala pročitajte sigurnosne upute koje ste dobili s računalom i slijedite korake u [Prije rada na unutrašnjosti vašeg računala](#). Nakon rada na unutrašnjosti vašeg računala, slijedite upute u [Nakon rada na unutrašnjosti vašeg računala](#). Za dodatne sigurnosne informacije pogledate sukladnost sa zakonskim odredbama na www.dell.com/regulatory_compliance.

Postupak



NAPOMENA: Ove upute primjenjive se samo na prijenosna računala s običnim zaslonom.

- 1 Poravnajte otvore za vijke na šarkama zaslona s otvorima za vijke na ploči zaslona.
- 2 Ponovno postavite vijke koji pričvršćuju šarke zaslona za ploču zaslona.

Koraci nakon postupka

- 1 Ponovno postavite [ploču zaslona](#).
- 2 Ponovno postavite [okvir zaslona](#).
- 3 Ponovno postavite [sklop zaslona](#).
- 4 Ponovno postavite [karticu za bežičnu vezu](#).
- 5 Ponovno postavite [bateriju](#).
- 6 Ponovno postavite [poklopac kućišta](#).
- 7 Ponovno postavite [optički pogon](#).

Uklanjanje kamere



UPOZORENJE: Prije rada na unutrašnjosti računala pročitajte sigurnosne upute koje ste dobili s računalom i slijedite korake u [Prije rada na unutrašnjosti vašeg računala](#). Nakon rada na unutrašnjosti vašeg računala, slijedite upute u [Nakon rada na unutrašnjosti vašeg računala](#). Za dodatne sigurnosne informacije pogledate sukladnost sa zakonskim odredbama na www.dell.com/regulatory_compliance.

Predradnje



NAPOMENA: Ove upute primjenjuju se samo s prijenosnim računalima s običnim zaslonom.

- 1 Uklonite [optički pogon](#).
- 2 Uklonite [poklopac kućišta](#).
- 3 Uklonite [bateriju](#).
- 4 Uklonite [karticu za bežičnu vezu](#).
- 5 Uklonite [sklop zaslona](#).
- 6 Uklonite [okvir zaslona](#).

Postupak

- 1 Iskopčajte kabel kamere iz modula kamere.



2 Pomoću plastičnog šila lagano izdignite kameru sa stražnjeg poklopca zaslona.

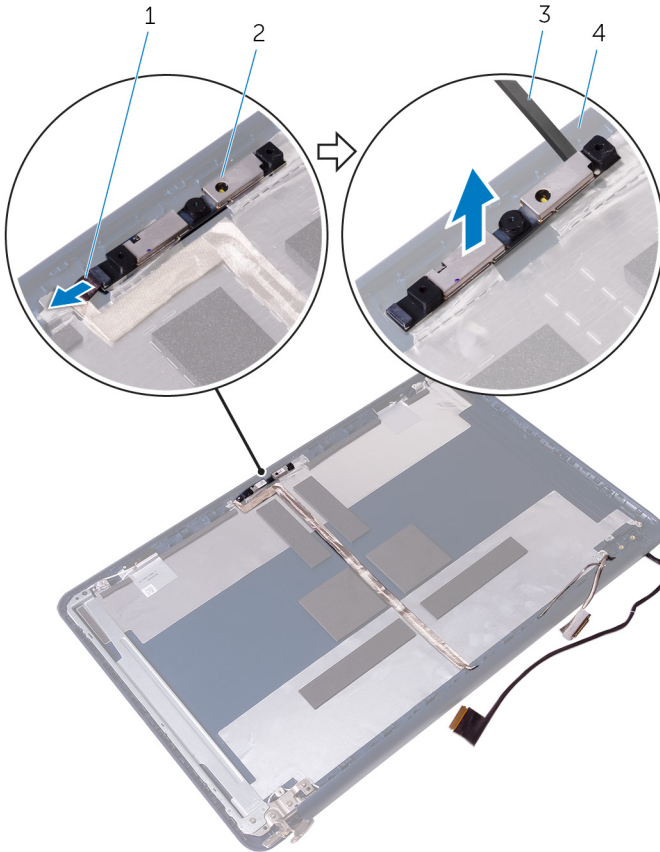

1 kabel kamere

2 kamera

3 plastično šilo

4 stražnji pokrov zaslona

Ponovno postavljanje kamere



UPOZORENJE: Prije rada na unutrašnjosti računala pročitajte sigurnosne upute koje ste dobili s računalom i slijedite korake u [Prije rada na unutrašnjosti vašeg računala](#). Nakon rada na unutrašnjosti vašeg računala, slijedite upute u [Nakon rada na unutrašnjosti vašeg računala](#). Za dodatne sigurnosne informacije pogledate sukladnost sa zakonskim odredbama na www.dell.com/regulatory_compliance.

Postupak



NAPOMENA: Ove upute primjenjive se samo na prijenosna računala s običnim zaslonom.

- 1 Korištenjem točki za poravnanje, zalijepite kameru na stražni poklopac zaslona.
- 2 Priključite kabel kamere u priključak kamere.

Koraci nakon postupka

- 1 Ponovno postavite [okvir zaslona](#).
- 2 Ponovno postavite [sklop zaslona](#).
- 3 Ponovno postavite [karticu za bežičnu vezu](#).
- 4 Ponovno postavite [bateriju](#).
- 5 Ponovno postavite [poklopac kućišta](#).
- 6 Ponovno postavite [optički pogon](#).



Uklanjanje kabela zaslona



UPOZORENJE: Prije rada na unutrašnjosti računala pročitajte sigurnosne upute koje ste dobili s računalom i slijedite korake u [Prije rada na unutrašnjosti vašeg računala](#). Nakon rada na unutrašnjosti vašeg računala, slijedite upute u [Nakon rada na unutrašnjosti vašeg računala](#). Za dodatne sigurnosne informacije pogledate sukladnost sa zakonskim odredbama na www.dell.com/regulatory_compliance.

Predradnje



NAPOMENA: Ovo poglavlje primjenjuje se samo za prijenosna računala s oboičnim zaslonom.

- 1 Uklonite [optički pogon](#).
- 2 Uklonite [poklopac kućišta](#).
- 3 Uklonite [bateriju](#).
- 4 Uklonite [karticu za bežičnu vezu](#).
- 5 Uklonite [sklop zaslona](#).
- 6 Uklonite [okvir zaslona](#).
- 7 Uklonite [ploču zaslona](#).

Postupak

- 1 Uklonite vijke koji pričvršćuju desnu šarku zaslona za ploču zaslona.

2 Podignite šarke zaslona s ploče zaslona.

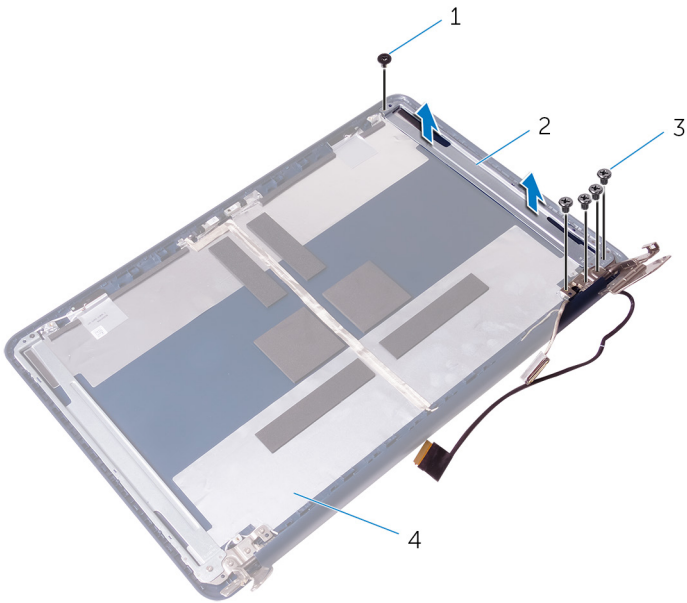

1 M2x3 vijak

2 šarka zaslona

3 M2,5x4 vijci (4)

4 stražnji pokrov zaslona

3 Iskopčajte kabel kamere iz modula kamere.

4 Odljepite kabel kamere iz stražnjeg poklopca zaslona.

- 5 Zapamtite kuda je proveden kabel i uklonite kabel zaslona iz vodilica na stražnjem poklopcu zaslona.

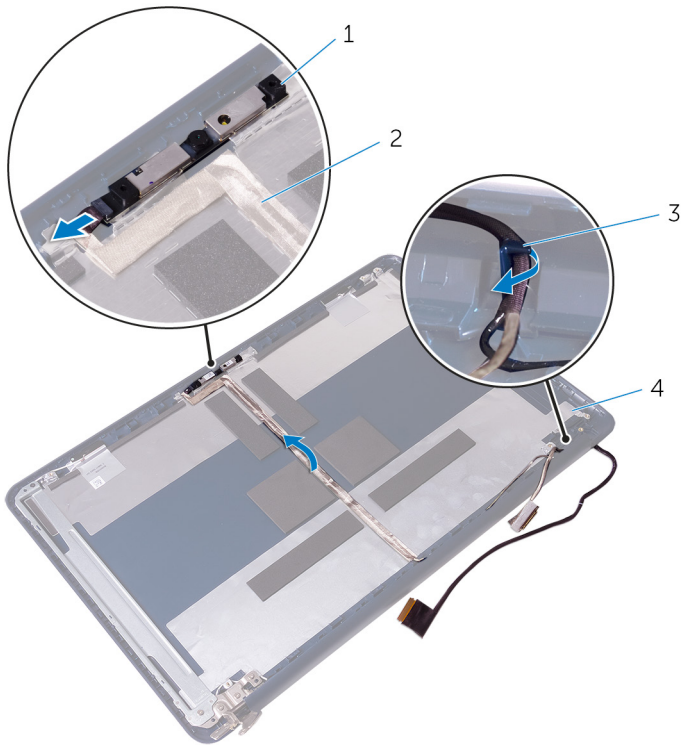

- 1 kamera
3 vodilice

- 2 kabel kamere
4 stražnji pokrov zaslona

Ponovno postavljanje kabela zaslona



UPOZORENJE: Prije rada na unutrašnjosti računala pročitajte sigurnosne upute koje ste dobili s računalom i slijedite korake u [Prije rada na unutrašnjosti vašeg računala](#). Nakon rada na unutrašnjosti vašeg računala, slijedite upute u [Nakon rada na unutrašnjosti vašeg računala](#). Za dodatne sigurnosne informacije pogledate sukladnost sa zakonskim odredbama na www.dell.com/regulatory_compliance.

Postupak

- 1 Provucite kabel zaslona kroz vodilice na stražnjem poklopcu zaslona.
- 2 Zalijepite kabel kamere na stražnji poklopac zaslona.
- 3 Priključite kabel kamere na modul kamere.
- 4 Poravnajte otvore za vijke na desnim šarkama zaslona s otvorima za vijke na ploči zaslona.
- 5 Ponovno postavite vijke koji pričvršćuju šarke zaslona za ploču zaslona.

Koraci nakon postupka

- 1 Ponovno postavite [ploču zaslona](#).
- 2 Ponovno postavite [okvir zaslona](#).
- 3 Ponovno postavite [sklop zaslona](#).
- 4 Ponovno postavite [karticu za bežičnu vezu](#).
- 5 Ponovno postavite [bateriju](#).
- 6 Ponovno postavite [poklopac kućišta](#).
- 7 Ponovno postavite [optički pogon](#).



Uklanjanje strašnjeg poklopca zaslona i sklopa antene



UPOZORENJE: Prije rada na unutrašnjosti računala pročitajte sigurnosne upute koje ste dobili s računalom i slijedite korake u [Prije rada na unutrašnjosti vašeg računala](#). Nakon rada na unutrašnjosti vašeg računala, slijedite upute u [Nakon rada na unutrašnjosti vašeg računala](#). Za dodatne sigurnosne informacije pogledate sukladnost sa zakonskim odredbama na www.dell.com/regulatory_compliance.

Predradnje



NAPOMENA: Ove upute primjenjuju se samo s prijenosnim računalima s običnim zaslonom.

- 1 Uklonite [optički pogon](#).
- 2 Uklonite [poklopac kućišta](#).
- 3 Uklonite [bateriju](#).
- 4 Uklonite [karticu za bežičnu vezu](#).
- 5 Uklonite [sklop zaslona](#).
- 6 Uklonite [okvir zaslona](#).
- 7 Uklonite [ploču zaslona](#).
- 8 Uklonite [šarke zaslona](#).
- 9 Uklonite [kameru](#).
- 10 Uklonite [kabel zaslona](#).

Postupak

Nakon izvršenja koraka iz predradnji ostali su vam sklop strašnjeg poklopca zaslona i antena.

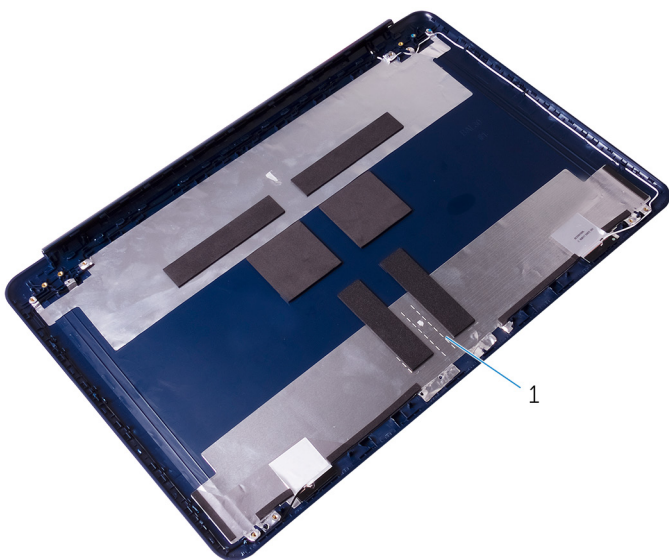

- 1 sklop stražnjeg poklopca zaslona i antene

Ponovno postavljanje stražnjeg poklopca zaslona i sklopa antene



UPOZORENJE: Prije rada na unutrašnjosti računala pročitajte sigurnosne upute koje ste dobili s računalom i slijedite korake u [Prije rada na unutrašnjosti vašeg računala](#). Nakon rada na unutrašnjosti vašeg računala, slijedite upute u [Nakon rada na unutrašnjosti vašeg računala](#). Za dodatne sigurnosne informacije pogledate sukladnost sa zakonskim odredbama na www.dell.com/regulatory_compliance.

Postupak

Postavite sklop stražnjeg pokrova zaslona i antene na ravnu površinu.

Koraci nakon postupka

- 1 Ponovno postavite [kabel zaslona](#).
- 2 Ponovno postavite [kameru](#).
- 3 Ponovno postavite [šarke zaslona](#).
- 4 Ponovno postavite [ploču zaslona](#).
- 5 Ponovno postavite [okvir zaslona](#).
- 6 Ponovno postavite [sklop zaslona](#).
- 7 Ponovno postavite [karticu za bežičnu vezu](#).
- 8 Ponovno postavite [bateriju](#).
- 9 Ponovno postavite [poklopac kućišta](#).
- 10 Ponovno postavite [optički pogon](#).

Ažuriranje BIOS-a Flash postupkom

Možda budete trebali ažurirati BIOS kada je ažuriranje dostupno ili nakon zamijene matične ploče, za ažuriranje BIOS-a:

- 1 Uključite računalo.
- 2 Idite na www.dell.com/support.
- 3 Kliknite na **Podrška proizvodu**, upišite servisnu oznaku računala i kliknite **Pošalji**.
 **NAPOMENA: Ako nemate servisnu oznaku, koristite funkciju automatskog otkrivanja ili ručno pretražite za svoj model računala.**
- 4 Kliknite ili dotaknite **Upravljački programi i preuzimanja** → **Pronađi ih sam**.
- 5 Odaberite operacijski sustav koji je instaliran na vašem računalu.
- 6 Pomaknite se prema dolje i proširite **BIOS**.
- 7 Kliknite **Preuzmi** za preuzimanje najnovije verzije BIOS-a za vaše računalo.
- 8 Po završetku preuzimanja, navigirajte do mape gdje ste spremili datoteku za ažuriranje BIOS-a.
- 9 Dva puta kliknite ikonu datoteke za ažuriranje BIOS-a i slijedite upute na zaslonu.

Dijagnostike

Svjetla statusa napajanja i baterije/svjetlo aktivnosti tvrdog pogona

Označava status napunjenosti baterije ili aktivnosti tvrdog pogona.



NAPOMENA: Pritisnite Fn+H za prebacivanje ovog svjetla između napajanja i svjetla statusa baterije i svjetla aktivnosti tvrdog pogona.

Svjetlo aktivnosti tvrdog pogona

Uključuje se kada računalo čita ili piše na tvrdi pogon.

Svjetla statusa napajanja i baterije

Označava status napajanja i baterije.

Puno bijelo — Adapter napajanja je priključen i baterija ima više od 5 posto napunjenosti.

Žuto — Računalo radi na bateriji i baterija ima manje od 5 posto napunjenosti.

Isključeno

- Adapter napajanja je priključen i baterija je potpuno napunjena.
- Računalo radi na bateriji i baterija ima više od 5 posto napunjenosti.
- Računalo je u stanju mirovanja, hibernacije ili je isključeno.

Svjetla napajanja i statusa baterije trepere žuto zajedno sa šiframa zvučnih signala označavaju kvarove.

Na primjer, svjetla statusa napajanja i baterije trepere žuto dva puta koje slijedi pauza, a potom trepere tri puta koje slijedi pauza. Ovaj obrazac 2, 3 nastavlja se sve dok je računalo isključeno označavajući da nema memorije ili RAM-a.

Sljedeća tablica prikazuje različita napajanja i uzorke statusa svjetla baterije i pridružene probleme.

Uzorak svjetla	Opis problema
2,1	Kvar CPU-a
2,2	Matična ploča: kvar BIOS-a i ROM-a
2,3	Memorija ili RAM nije pronađen
2,4	Kvar memorije ili RAM-a
2,5	Ugrađena neispravna memorija

Uzorak svjetla	Opis problema
2,6	Pogreška matične ploče ili seta čipova
2,7	Kvar LCD-a
3,1	Pogreška baterije CMOS-a
3,2	Pogreška PCI ili video kartice ili čipa
3,3	Slika za vraćanje nije pronađena
3,4	Slika za vraćanje je pronađena ali nije valjana

Računalo tijekom pokretanja može emitirati nekoliko zvučnih signala ako zaslon ne može prikazati pogreške ili probleme. Ponavljajući kodovi pogrešaka pomažu korisniku riješiti probleme s računalom.

Svjetlo statusa kamere

Označava da li se koristi kamera.

- Puno bijelo — kamera se koristi.
- Isključeno — kamera se ne koristi.

Svjetlo statusa tipke Caps-Lock

Označava je li omogućeno ili onemogućeno Caps Lock.

- Puno bijelo — Caps Lock je omogućeno.
- Isključeno — Caps Lock je onemogućeno.



Dobivanje pomoći i kontaktiranje tvrtke Dell

Izvori za samopomoć

Informacije i pomoć o Dell proizvodima i uslugama korištenjem ovih mrežnih izvora za samopomoć:

Informacije o Dell proizvodima i uslugama www.dell.com

Windows 8.1 i Windows 10

aplikaciju Dell pomoć i podrška



Windows 10

Aplikacija Početak



Windows 8.1

Aplikacija Pomoć + savjeti



Pristup pomoći u Windows 8, Windows 8.1 i Windows 10

U Windows tražilici upišite `Help and Support` i pritisnite `Enter`.

Pristup pomoći u Windows 7

Kliknite **Start** → **Pomoć i podrška**.

Pomoć na mreži za operacijski sustav

www.dell.com/support/windows

www.dell.com/support/linux

www.dell.com/support



Informacije o rješavanju problema, korisničke priručnike, upute za postavljanje, specifikacije o proizvodu, blogovi s tehničkom pomoći, upravljački programi, ažuriranja softvera itd.

Saznajte o svom operacijskom sustavu, postavljanju i korištenju računala, izradi sigurnosne kopije, dijagnostikama itd.

Pogledajte *Ja i moj Dell* na www.dell.com/support/manuals.

Kontaktiranje tvrtke Dell

Za kontaktiranje tvrtke Dell radi prodaje, tehničke podrške ili problema s korisničkom uslugom, pogledajte www.dell.com/contactdell.

-  **NAPOMENA: Dostupnost ovisi o državi i proizvodu, tako da neke usluge možda neće biti dostupne u vašoj zemlji.**
-  **NAPOMENA: Ako nemate aktivnu vezu s internetom, podatke za kontakt možete naći na računu kojeg ste dobili prilikom kupnje proizvoda, otpremnici, računu ili katalogu proizvoda tvrtke Dell.**

